

Manuale di istruzioni

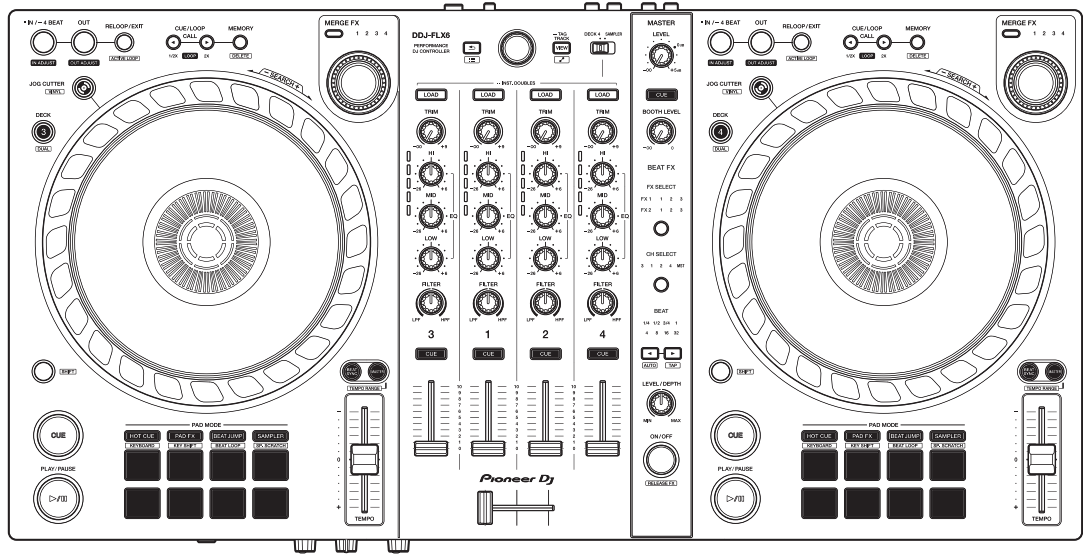

DJ Controller

DDJ-FLX6

pioneerdj.com/support/

rekordbox.com

serato.com

Per le FAQ e altre informazioni di supporto relative a questo prodotto, visitare i siti web di cui sopra.

Pioneer Dj

serato

Come leggere questo manuale

Grazie per aver scelto il prodotto Pioneer DJ.

Assicurarsi di leggere questo manuale, “Guida di avvio veloce” e “Precauzioni” inclusi con questo prodotto. Questi documenti includono informazioni importanti da comprendere prima di usare l’unità. In particular, be sure to read the IMPORTANT SAFETY INSTRUCTIONS.

- Nel presente manuale i nomi di pulsanti, manopole e terminali presenti sul prodotto e i nomi di pulsanti, menu ecc. nel software sul PC/Mac o dispositivo mobile, sono indicati tra parentesi quadre ([]). (ad es. **[File]**, pulsante **[CUE]**)
- Le schermate del software e le relative specifiche, nonché l’aspetto esterno e le specifiche dell’hardware, sono soggette a modifiche senza preavviso.
- Tenere presente che le procedure di uso possono differire da quanto descritto in questo manuale a seconda della versione del sistema operativo, delle impostazioni del browser, ecc.
- Notare che la lingua visualizzata sulle schermate del software descritto nel presente manuale può variare dalla lingua del sistema in uso.

Indice

| | |
|--|-----------|
| Come leggere questo manuale..... | 2 |
| Operazioni preliminari | 5 |
| Contenuto della confezione | 5 |
| Guide dell'utente..... | 5 |
| Software DJ | 6 |
| Nome delle varie parti e funzioni | 8 |
| Pannello superiore..... | 8 |
| Sezione browser | 9 |
| Sezioni deck | 12 |
| Sezione mixer | 22 |
| Sezioni effetto..... | 24 |
| Pannello posteriore..... | 26 |
| Pannello anteriore..... | 27 |
| Collegamenti..... | 28 |
| Esempi di collegamento..... | 29 |
| rekordbox..... | 32 |
| Installazione di rekordbox | 32 |
| Uso di base..... | 35 |
| Uso avanzato..... | 41 |
| Modifica delle impostazioni in rekordbox | 71 |
| Serato DJ Pro..... | 73 |
| Installazione di Serato DJ Pro | 73 |
| Attivazione di FX Pack e Pitch 'n Time DJ..... | 76 |
| Uso di base..... | 78 |
| Uso avanzato..... | 85 |

| | |
|--|------------|
| Modifica delle impostazioni..... | 108 |
| Avvio della modalità Utilities | 108 |
| Impostazioni della modalità Utilities | 109 |
| Ulteriori informazioni | 112 |
| Diagnostica | 112 |
| Dati tecnici | 121 |
| Uso dell'unità come controller per altre applicazioni DJ | 123 |
| Marchi e marchi registrati | 124 |
| Precauzioni sui copyright..... | 125 |

Operazioni preliminari

Contenuto della confezione

- Cavo USB
- Garanzia (per alcune regioni)¹
- Guida di avvio veloce
- Precauzioni
- Voucher Serato Pitch'n Time DJ²
- Voucher Serato FX Pack²

¹ Solo i prodotti in Europa.

I prodotti in America del Nord e Giappone includono informazioni sulla garanzia in “Precauzioni.”

² I codici voucher necessari per attivare le funzioni non possono essere riemessi. Tenerli in un luogo sicuro per essere sicuri di non perderli.

Guide dell'utente

rekordbox Introduction, Instruction Manual

Fare riferimento a “rekordbox Introduction” per informazioni sulla configurazione di rekordbox e consultare “rekordbox Instruction Manual” per scoprire come utilizzare rekordbox.

rekordbox.com/manual

Manuale del software Serato DJ Pro

Visitare il sito Web Serato DJ Pro.

serato.com/dj/pro/downloads

Software DJ

rekordbox

- rekordbox è un'applicazione completa per DJ utilizzabile per gestire la musica e riprodurla.
- Anche se non si dispone di un piano di abbonamento a pagamento, è possibile utilizzare la modalità Performance collegando l'unità al PC/Mac con rekordbox installato. Questo viene chiamato dispositivi di sblocco hardware.
- Sul sito Web di rekordbox si possono trovare informazioni dettagliate sulle funzioni disponibili mediante dispositivi di sblocco hardware.
rekordbox.com
- Il software rekordbox non è incluso con l'unità. Scaricare il software dall'URL riportato di seguito.
rekordbox.com
- Per le informazioni più recenti su requisiti di sistema, compatibilità e sistemi operativi supportati da rekordbox, visitare **[Requisiti di sistema]** in **[Supporto]** all'indirizzo rekordbox.com.
- Il funzionamento non è garantito su tutti i modelli di PC/Mac, anche quando i requisiti di sistema sono soddisfatti.
- In base alle impostazioni di risparmio energetico e ad altre condizioni del PC/Mac, la CPU e il disco rigido potrebbero non fornire una sufficiente capacità di elaborazione. Quando si utilizza rekordbox, in particolare per i laptop, assicurarsi che il PC/Mac sia in condizioni ottimali per assicurare prestazioni costanti di alto livello (ad esempio tenendo l'adattatore di alimentazione CA collegato).
- Per usare Internet, è necessario un contratto distinto con un provider di servizi internet per cui potrebbe essere necessario corrispondere un pagamento.
- Il supporto del sistema operativo presuppone sempre che si stia utilizzando l'ultimo rilascio della versione.

Serato DJ Pro

Serato DJ Pro è un software per DJ di Serato Limited.

L'unità consente di sbloccare il software, scaricabile dal sito Web Serato.

serato.com/dj/pro/downloads

- Per le informazioni più recenti su requisiti di sistema, compatibilità e sistemi operativi supportati da Serato DJ Pro, visitare il sito Web riportato di seguito.

serato.com/dj/pro/downloads

- Il funzionamento non è garantito su tutti i modelli di PC/Mac, anche quando i requisiti di sistema sono soddisfatti.
- In base alle impostazioni di risparmio energetico e ad altre condizioni del PC/Mac, la CPU e il disco rigido potrebbero non fornire una sufficiente capacità di elaborazione. Quando si utilizza Serato DJ Pro, in particolare per i laptop, assicurarsi che il PC/Mac sia in condizioni ottimali per assicurare prestazioni costanti di alto livello (ad esempio tenendo l'adattatore di alimentazione CA collegato).

Nome delle varie parti e funzioni

Pannello superiore

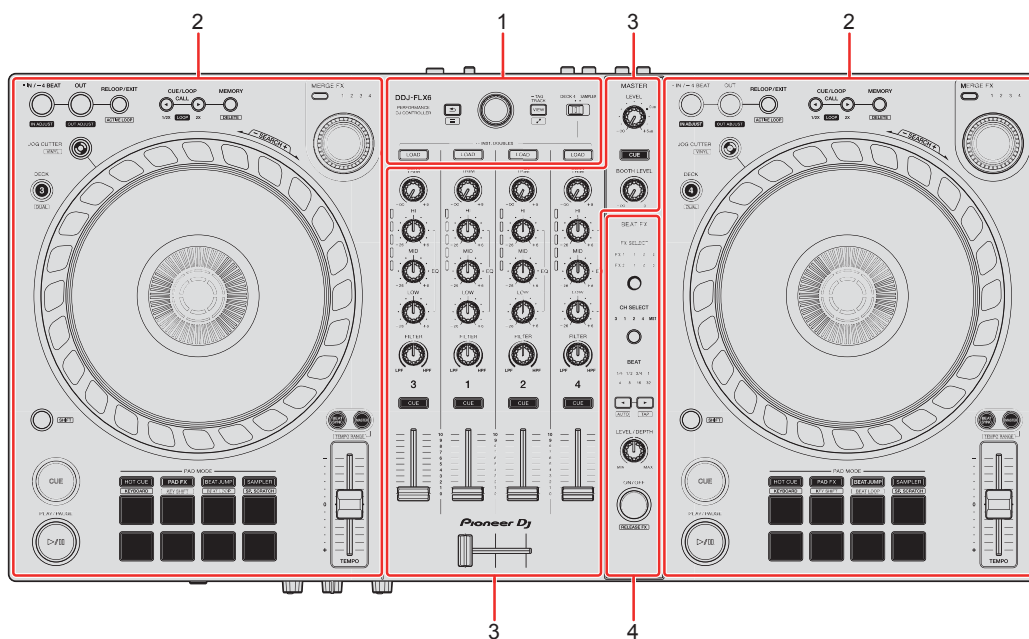

1 Sezione browser

Seleziona i brani e li carica sui deck.

2 Sezioni deck

Controllare ogni deck. Sono presenti manopole e pulsanti sul lato sinistro del deck di comando 1 e del deck 3 e sul lato destro del deck di comando 2 e del deck 4.

3 Sezione mixer

Controlla della regolazione del livello per ciascun canale, messaggio brano, ecc.

4 Sezioni effetto

Controlla le unità effetto.

Sezione browser

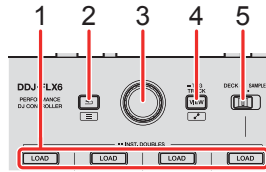

1 Pulsanti LOAD

Premere:

Caricare il brano selezionato nel rispettivo deck.

Doppia pressione:

Caricare il brano dal deck che non sta riproducendo sul deck in riproduzione. Se si esegue questa operazione mentre il brano è in riproduzione, viene riprodotto dalla stessa posizione (Instant Doubles).

[SHIFT] + pressione:

Ordinare l'elenco dei brani nella libreria come segue, a seconda del pulsante **[LOAD]** premuto:

Deck 1: ordina per BPM.

Deck 2: ordina per titolo/brano.

Deck 3: ordina per tasti.

Deck 4: ordina per nomi di artisti.

2 Pulsante ↶ (indietro)

(rekordbox)

Premere:

Il cursore si sposta tra la struttura ad albero e l'elenco dei brani ogni volta che viene premuto il pulsante.

- Se viene visualizzata la tavolozza delle playlist, è anche possibile spostare il cursore sulla playlist.
- La struttura ad albero, l'elenco dei brani e la tavolozza delle playlist si trovano nella sezione Browse di rekordbox. Per i dettagli su ciascuno di essi, leggere "rekordbox Instruction Manual".

Nome delle varie parti e funzioni

[SHIFT] + pressione:

Consente di visualizzare/nascondere la tavolozza delle playlist.

(Serato DJ Pro)

Premere:

Sposta il cursore tra la libreria e il pannello **[crates]** ogni volta che si preme il pulsante.

[SHIFT] + pressione:

Consente di modificare il layout della schermata Serato DJ Pro.

3 Manopola selettiva

(rekordbox)

Ruotare:

Sposta il cursore in rekordbox.

[SHIFT] + rotazione:

Aumenta o riduce la visualizzazione della forma d'onda ingrandita in rekordbox.

Ruotare verso destra per ingrandire o verso sinistra per la ridurre.

Premere:

Il cursore si sposta tra la struttura ad albero e l'elenco dei brani ogni volta che viene premuto il pulsante. Se il cursore è rivolto verso una cartella, la cartella si apre.

- Se viene visualizzata la tavolozza delle playlist, è anche possibile spostare il cursore sulla playlist.
- La struttura ad albero, l'elenco dei brani e la tavolozza delle playlist si trovano nella sezione Browse di rekordbox. Per i dettagli su ciascuno di essi, leggere "rekordbox Instruction Manual".

Nome delle varie parti e funzioni

[SHIFT] + pressione:

Il cursore si sposta tra la struttura ad albero e l'elenco dei brani ogni volta che viene premuto il pulsante. Se il cursore è rivolto verso una cartella, la cartella si chiude.

(Serato DJ Pro)

Ruotare:

Consente di spostare il cursore verso l'alto o verso il basso nella libreria o nel pannello **[crates]**.

Premere:

Sposta il cursore tra la libreria e il pannello **[crates]** ogni volta che si preme il pulsante.

4 Tasto VIEW

(rekordbox)

Premere:

Consente di restringere la visualizzazione del deck e di ingrandire l'area di ricerca. Premere nuovamente il pulsante per tornare allo stato di visualizzazione iniziale.

Premere per almeno un secondo:

Consente di registrare o eliminare il brano selezionata da/verso **[Tag List]**.

[SHIFT] + pressione:

Consente di spostare il cursore su **[Brani correlati]** nella vista ad albero.

(Serato DJ Pro)

Premere:

Consente di modificare il layout della schermata Serato DJ Pro.

5 Selettore DECK4/SAMPLER

Consente di scegliere se il canale 4 riproduce il suono del sampler o il suono dal deck 4.

Sezioni deck

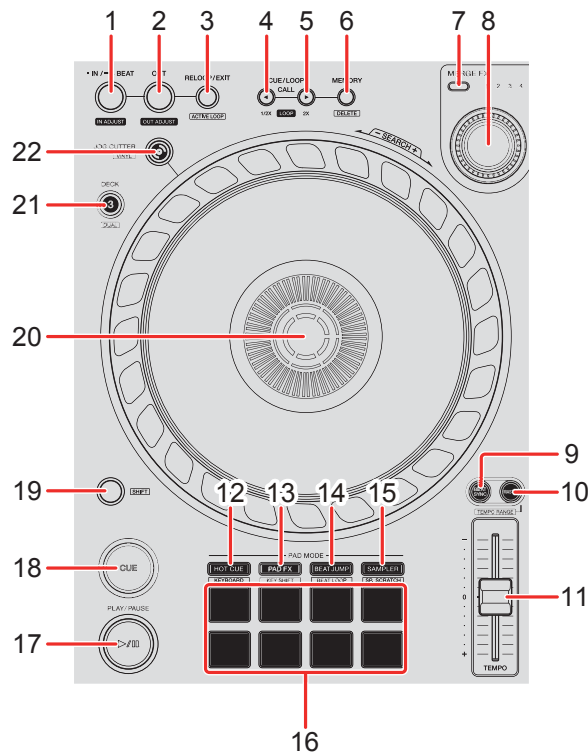

1 Tasto IN/4BEAT

Premere:

Consente di impostare il punto di loop in.

Pressione (durante la riproduzione di loop):

Consente la regolazione del punto di loop in con la manopola.

Premere per almeno un secondo:

Consente di avviare Auto Beat Loop di 4 battute.

2 Pulsante OUT

Premere:

Imposta il punto di loop out e inizia la riproduzione del loop.

Nome delle varie parti e funzioni

Pressione (durante la riproduzione del loop):

Consente la regolazione del punto di loop out con la manopola.

3 Tasto RELOOP/EXIT

Premere:

La riproduzione ritorna al punto di loop in impostato in precedenza e la riproduzione del loop riprende.

Pressione (durante la riproduzione del loop):

Cancella la riproduzione del loop

(rekordbox)

[SHIFT] + pressione:

Consente la commutazione dello stato attivo/non attivo del loop. (Active Loop)

- Durante la riproduzione, il loop più vicino alla posizione di riproduzione viene impostato su attivo.
- Quando si richiama il loop, il loop viene impostato su attivo o non attivo.

(Serato DJ Pro)

[SHIFT] + pressione:

Consente la commutazione dello stato attivo/non attivo del loop.

4 Pulsante CUE/LOOP CALL ◀

(rekordbox)

Premere:

Consente di selezionare e richiamare un punto di cue o un punto di loop.

Pressione (durante la riproduzione del loop):

Dimezza la durata di riproduzione del loop.

- Quando viene messa in pausa nel punto di loop in, la durata della riproduzione del loop non viene modificata.

Nome delle varie parti e funzioni

(Serato DJ Pro)

Premere:

Consente di selezionare lo slot del loop.

Pressione (durante la riproduzione del loop):

Dimezza la durata di riproduzione del loop.

5 Pulsante CUE/LOOP CALL ►

(rekordbox)

Premere:

Consente di selezionare e richiamare un punto di cue o un punto di loop.

Pressione (durante la riproduzione del loop):

Raddoppia la durata di riproduzione del loop.

- Quando viene messa in pausa nel punto di loop in, la durata della riproduzione del loop non viene modificata.

(Serato DJ Pro)

Premere:

Consente di selezionare lo slot di loop.

Pressione (durante la riproduzione del loop):

Raddoppia la durata di riproduzione del loop.

6 Tasto CUE/LOOP MEMORY

(rekordbox)

Premere:

Consente di salvare un cue o un loop.

[SHIFT] + pressione:

Consente di eliminare un cue o un loop.

Nome delle varie parti e funzioni

(Serato DJ Pro)

Premere:

Consente di bloccare lo slot del loop.

[SHIFT] + pressione:

Consente di eliminare lo slot del loop.

7 Pulsante di selezione MERGE FX

Premere:

Consente di modificare il tipo Merge FX, passando da un tipo all'altro nel seguente ordine: Merge FX1, 2, 3, 4.

[SHIFT] + pressione:

Consente di modificare il tipo Merge FX, passando da un tipo all'altro in ordine inverso.

8 Manopola MERGE FX

(rekordbox)

Premere:

Consente di attivare/disattivare il Merge FX selezionato.

[SHIFT] + pressione:

Consente di annullare Merge FX.

Ruotare:

L'effetto del Merge FX selezionato cambia.

[SHIFT] + rotazione:

Consente di regolare il volume del suono campione/oscillatore di Merge FX.

Nome delle varie parti e funzioni

(Serato DJ Pro)

Premere:

Consente di attivare il Merge FX selezionato.

Premere mentre il Merge FX selezionato è attivo:

L'effetto cambia.

Per disattivare il Merge FX selezionato, vedere "Utilizzo di Merge FX" (pagina 101).

Ruotare:

L'effetto del Merge FX selezionato cambia.

9 Pulsante **BEAT SYNC**

(rekordbox)

Premere:

Sincronizza automaticamente il tempo (BPM) e la griglia delle battute con il deck impostato come master.

Premere (durante Beat Sync):

Consente di annullare Beat Sync.

(Serato DJ Pro)

Premere:

Il tempo (BPM) e la griglia delle battute di più deck vengono sincronizzati automaticamente.

[SHIFT] + pressione:

Consente di annullare la modalità Sync.

10 Pulsante **MASTER**

(rekordbox)

Premere:

Imposta il deck pertinente come master.

Nome delle varie parti e funzioni

[SHIFT] + pressione:

Cambia il range del cursore **[TEMPO]** ogni volta che si preme il pulsante mentre si tiene premuto il pulsante **[SHIFT]**.

Passare tra **[±6%]** → **[±10%]** → **[±16%]** → **[WIDE]** → **[±6%]**.

(Serato DJ Pro)

Premere:

Consente di annullare la modalità Sync.

[SHIFT] + pressione:

Cambia il range del cursore **[TEMPO]** ogni volta che si preme il pulsante mentre si tiene premuto il pulsante **[SHIFT]**.

Passare tra **[±6%]** → **[±10%]** → **[±16%]** → **[±100%]** → **[±6%]**.

11 Cursore TEMPO

Regola la velocità di riproduzione del brano.

12 Pulsante di modalità HOT CUE

Premere:

Consente di accedere alla modalità Hot Cue.

➡ Per saperne di più: Utilizzo degli Hot Cue (pagina 43)(pagina 87)

(rekordbox)

[SHIFT] + pressione:

Consente di accedere alla modalità Keyboard.

➡ Per saperne di più: Uso della modalità Keyboard (pagina 49)

(Serato DJ Pro)

[SHIFT] + pressione:

Consente di accedere alla modalità Cue Loop.

➡ Per saperne di più: Utilizzo di Cue Loop (pagina 90)

13 Pulsante di modalità PAD FX

(rekordbox)

Premere:

Consente di accedere alla modalità Pad FX.

➡ Per saperne di più: Utilizzo di Pad FX (pagina 51)

[SHIFT] + pressione:

Consente di accedere alla modalità Key Shift.

➡ Per saperne di più: Utilizzo di Key Shift (pagina 53)

(Serato DJ Pro)

Premere:

Consente di accedere alla modalità Roll.

[SHIFT] + pressione:

Consente di accedere alla modalità Saved Loop.

14 Pulsante di modalità BEAT JUMP

(rekordbox)

Premere:

Consente di accedere alla modalità Beat Jump.

➡ Per saperne di più: Utilizzo di Beat Jump (pagina 45)

[SHIFT] + pressione:

Consente di accedere alla modalità Beat Loop.

➡ Per saperne di più: Utilizzo di Beat Loop (pagina 45)

(Serato DJ Pro)

Premere:

Consente di accedere alla modalità Auto Loop.

➡ Per saperne di più: Utilizzo di Auto Loop (pagina 89)

[SHIFT] + pressione:

Consente di accedere alla modalità Slicer Loop.

15 Pulsante di modalità SAMPLER

Premere:

Consente di accedere alla modalità Sampler.

➡ Per saperne di più: Utilizzo di Sampler (pagina 47)(pagina 89)

(rekordbox)

[SHIFT] + pressione:

Consente di accedere alla modalità Sample Scratch.

➡ Per saperne di più: Utilizzo di Sample Scratch (pagina 54)

(Serato DJ Pro)

[SHIFT] + pressione:

Consente di accedere alla modalità Scratch Bank.

➡ Per saperne di più: Uso della modalità Scratch Bank (pagina 96)

16 Performance Pads

Premere:

È possibile utilizzare i Performance Pads per attivare le diverse funzioni.

➡ Per saperne di più: Utilizzo dei Performance Pads (pagina 43)(pagina 87)

17 Pulsante PLAY/PAUSE ►/||

Premere:

Consente la riproduzione/messa in pausa di un brano.

(Serato DJ Pro)

[SHIFT] + pressione:

Ritorna al punto di cue temporaneo e inizia la riproduzione. (Stutter)

18 Pulsante CUE

Premere:

Imposta, richiama e riproduce un punto di cue.

- Per impostare il punto di cue, premere il tasto quando il brano è in pausa.
- Per tornare al punto di cue e mettere in pausa, premere il tasto durante la riproduzione del brano. (Back Cue)

Nome delle varie parti e funzioni

- Tenere premuto il tasto dopo che il brano sarà tornato al punto di cue e la riproduzione continuerà finché il tasto non verrà rilasciato. (Cue Point Sampler)

[SHIFT] + pressione:

Riporta la posizione di riproduzione all'inizio del brano.

19 Pulsante SHIFT

Premere un altro pulsante mentre si tiene premuto il tasto **[SHIFT]** per usare una funzione differente assegnata al tasto.

20 Manopola

Ruotare la parte superiore quando la modalità Vinile è attiva: effettua lo scratch del brano.

Ruotare la sezione esterna o la parte superiore quando la modalità Vinile non è attiva:

Deforma l'altezza (Pitch Bend - rallenta o accelera il brano).

(rekordbox)

[SHIFT] + ruotare la parte superiore:

Avanzamento rapido o inversione veloce del brano con velocità extra.

(Serato DJ Pro)

[SHIFT] + ruotare la parte superiore:

La posizione di riproduzione salta in sincronia con la battuta. (modalità Skip)

- La modalità Skip non può essere utilizzata con brani che non hanno alcuna griglia delle battute impostata. Per i dettagli sull'impostazione delle griglie delle battute, consultare il manuale del software Serato DJ Pro.
- Per utilizzare la modalità Skip, aprire il menu **[SETUP]** in Serato DJ Pro > **[SYNC PREFERENCES]** e selezionare **[Smart Sync]**.

Nome delle varie parti e funzioni

21 Pulsante DECK SELECT

Premere:

Consente di commutare il deck da usare.

[SHIFT] + pressione:

Consente di attivare/disattivare la modalità Dual Deck.

22 Pulsante JOG CUTTER

Premere:

Consente di attivare/disattivare la modalità Jog Cutter.

[SHIFT] + pressione:

Consente di attivare/disattivare la modalità Vinyl.

Sezione mixer

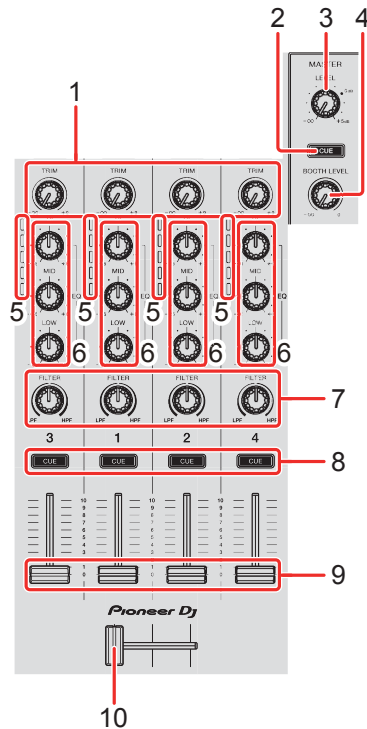

1 Manopole TRIM

Consente di regolare il volume dell'audio di ciascun canale.

2 Pulsante cuffie CUE (master)

Premere:

Consente di riprodurre l'audio master attraverso le cuffie.

3 Manopola MASTER LEVEL

Consente di regolare il volume del suono di uscita master.

4 Manopola BOOTH LEVEL

Consente di regolare il volume dell'uscita audio dal terminale **[BOOTH]**.

5 Indicatori livello canale

Indica il volume dell'audio dei differenti canali prima che passino attraverso i fader dei canali.

Nome delle varie parti e funzioni

6 Manopole EQ (HI, MID, LOW)

Aumentare e ridurre la frequenza pertinente per il canale selezionato.

7 Manopole FILTER

Attivare l'effetto filtro per ogni canale.

Quando una manopola è impostata sulla posizione centrale, il suono rimane invariato.

Ruotare in senso antiorario:

viene gradualmente diminuita la frequenza di taglio del filtro passa basso.

Ruotare in senso orario:

viene gradualmente aumentata la frequenza di taglio del filtro passa basso.

8 Pulsanti delle cuffie CUE (canale)

Premere:

Riprodurre l'audio del canale desiderato tramite le cuffie.

[SHIFT] + pressione:

Tenere premuto il tasto [SHIFT] e toccare il pulsante [CUE] cuffie per impostare il tempo del deck rispettivo al ritmo del tocco dell'utente. (Funzione tapping)

9 Fader canali

Regolare il volume del suono per ogni canale.

10 Crossfader

Regola il bilanciamento del suono tra il canale sinistro e destro in base all'impostazione della curva di crossfader.

Sezioni effetto

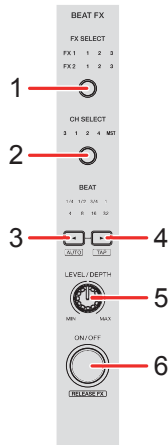

1 Tasto BEAT FX SELECT

Premere:

Cambia lo slot Beat FX ogni volta che si preme il pulsante.

[SHIFT] + pressione:

Cambia lo slot Beat FX in ordine inverso ogni volta che si preme il pulsante.

2 Pulsante BEAT FX CH SELECT

Premere:

Cambia il canale ogni volta che si preme il pulsante.

[SHIFT] + pressione:

Cambia il canale in ordine inverso ogni volta che si preme il pulsante.

3 Pulsante BEAT ◀

Premere:

Ogni volta che si preme il pulsante, si riduce la frazione di battuta per la sincronizzazione del suono Beat FX.

Nome delle varie parti e funzioni

[SHIFT] + pressione:

Consente di impostare la modalità Beat FX Tempo sulla modalità BPM Auto. Il valore BPM del brano viene usato come base del tempo Beat FX.

4 Pulsante BEAT ►

Premere:

Ogni volta che si preme il pulsante, si aumenta la frazione di battuta per la sincronizzazione del suono Beat FX.

[SHIFT] + pressione:

Consente di impostare la modalità Beat FX Tempo sulla modalità di tocco BPM. Il BPM utilizzato come base per Beat FX viene impostato secondo il tempo di tocco del pulsante.

5 Manopola BEAT FX LEVEL/DEPTH

Consente di regolare il parametro di Beat FX.

6 Tasto BEAT FX ON/OFF

Premere:

Si accende/spegne Beat FX.

(rekordbox)

[SHIFT] + pressione:

Si accende/spegne Release FX.

Pannello posteriore

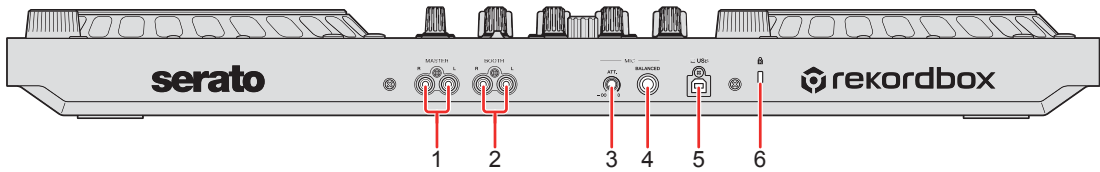

1 Terminali di uscita MASTER (tipo jack a pin RCA)

Collegamento per un altoparlante alimentato, un amplificatore di potenza, ecc.

- Compatibili con uscite non bilanciate di tipo a spinotto a pin RCA.

2 Terminale di uscita BOOTH (tipo jack a pin RCA)

Collegamento per un altoparlante alimentato, un amplificatore di potenza, ecc.

- Compatibili con uscite non bilanciate di tipo a spinotto a pin RCA.

3 Manopola MIC ATT. (attenuatore)

Consente di regolare il volume dell'ingresso audio dal terminale di ingresso [MIC].

- A seconda del microfono, il guadagno del suono del microfono varia. Utilizzare questa manopola per regolare il volume del microfono prima di utilizzarlo. Durante la funzione DJing, utilizzare la manopola [MIC LEVEL] sul pannello anteriore per regolare il volume del microfono.

4 Terminale di ingresso MIC (jack TRS da 1/4")

Collegamento per un microfono.

- È possibile utilizzare solo una presa telefonica (1/4").

5 Porta USB

Connessione per PC/Mac.

- Accertarsi di utilizzare il cavo USB in dotazione.
- Con l'unità, non è possibile utilizzare un hub USB.
- Se il PC/Mac è dotato esclusivamente di porta USB Type-C, è necessario usare un cavo USB tipo C maschio a USB tipo A femmina.

6 Slot di sicurezza Kensington

Per sicurezza, collegare un blocco cavo.

Pannello anteriore

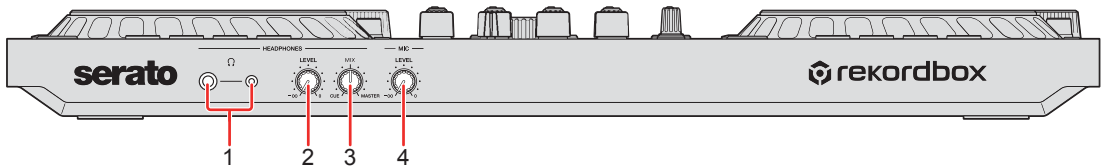

1 Terminali di uscita PHONES

Collegamento per le cuffie.

Con l'unità è possibile utilizzare spine fono stereo (1/4") e mini spine fono stereo (\varnothing 3,5 mm).

- Usare solo cuffie con impedenza pari o superiore a 32 Ω . Le cuffie con impedenza inferiore a 32 Ω non funzionano con l'unità.

2 Manopola HEADPHONES LEVEL

Consente di regolare il livello dell'audio delle cuffie.

3 Manopola HEADPHONES MIX

Consente di regolare il bilanciamento del volume del monitor tra i suoni provenienti dai canali con il pulsante delle cuffie [**CUE**] premuto e il canale master.

4 Manopola MIC LEVEL

Consente di regolare il livello dell'ingresso audio sul terminale di ingresso [**MIC**].

Collegamenti

- Scollegare il cavo USB prima di collegare dispositivi diversi o cambiare i collegamenti.
Consultare i manuali di istruzioni dei dispositivi da collegare.
- L'alimentazione viene fornita attraverso l'alimentazione del bus USB. È possibile utilizzare l'unità con un unico collegamento al PC/Mac.
- Accertarsi di utilizzare il cavo USB in dotazione.
- Con l'unità, non è possibile utilizzare un hub USB.
- L'unità non può essere utilizzata con l'alimentazione del bus USB nelle seguenti situazioni.
 - La capacità di alimentazione della porta USB sul PC/Mac è troppo bassa.
 - Il PC/Mac è collegato ad altri dispositivi.
 - L'impedenza delle cuffie connesse è inferiore a 32 Ω .
 - Il terminale di uscita **[PHONES]** è collegato a un jack mono.

Esempi di collegamento

Collegamento dei terminali di ingresso

Pannello posteriore

Altoparlanti alimentati (1) e (2), amplificatore di potenza, ecc.,
(3) Microfono, (4) PC/Mac

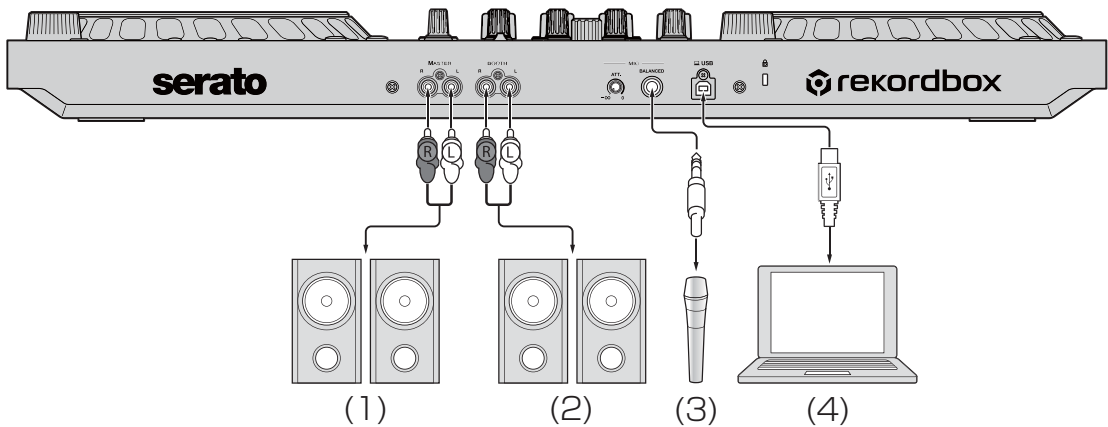

Pannello anteriore

(1) Cuffie

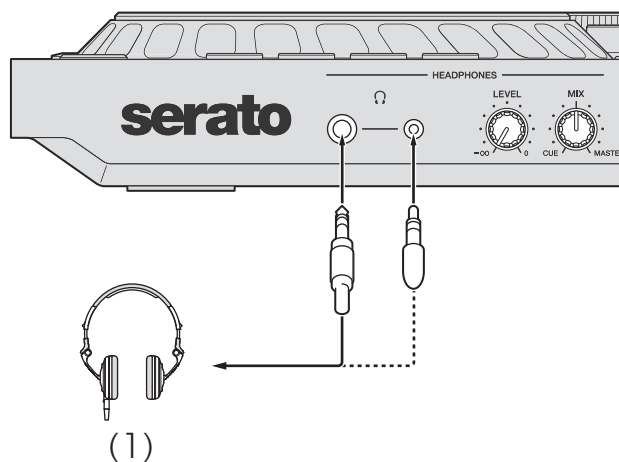

Connesione

- 1 Collegare la cuffia ad uno dei terminali di uscita **[PHONES]**.

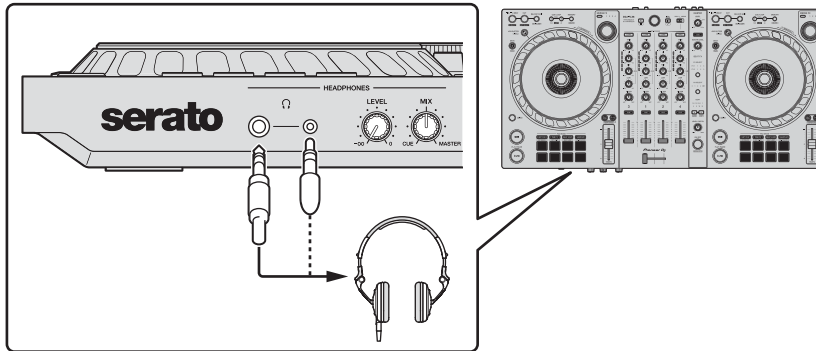

- Collegare solo cuffie con impedenza pari o superiore a 32 Ω . Le cuffie con impedenza inferiore a 32 Ω non funzionano con l'unità.

- 2 Collegare altoparlanti autoalimentati, amplificatori di potenza ecc. ai terminali di uscita **[MASTER]**.

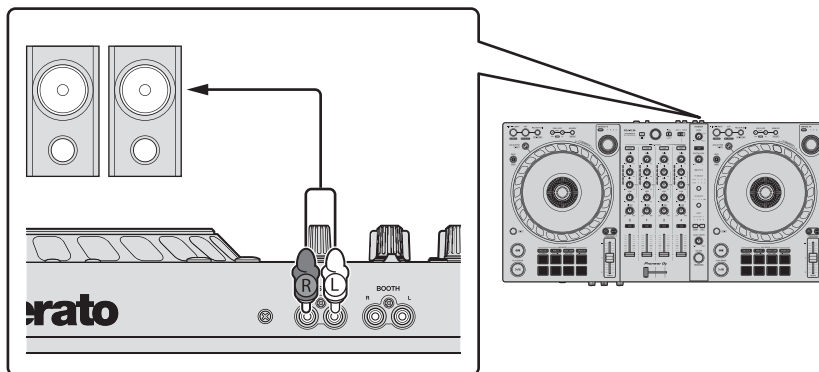

- Per emettere segnale audio dai terminali di uscita **[BOOTH]**, collegare i altoparlanti o altri dispositivi ai terminali di uscita **[BOOTH]**.

3 Collegare questa unità al PC/Mac attraverso un cavo USB.

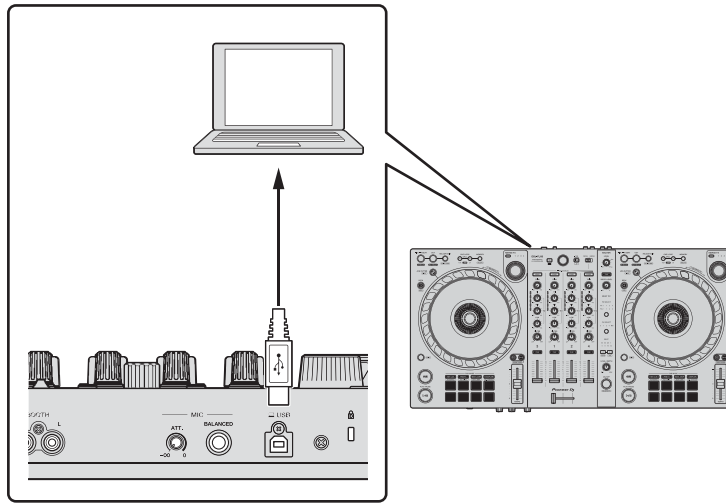

4 Accendere il PC/Mac.

5 Accendere i dispositivi collegati ai terminali (altoparlanti autoalimentati, microfono, ecc).

rekordbox

Installazione di rekordbox

Operazioni preliminari con rekordbox

Se si utilizza rekordbox per la prima volta, scaricare la versione più recente dal sito rekordbox.com e installarla attenendosi alla seguente procedura.

Se rekordbox è già installato, effettuare l'aggiornamento alla versione più recente dal Gestore aggiornamenti visualizzato all'avvio di rekordbox.

- L'utente è responsabile della preparazione del PC/Mac, dei dispositivi di rete e di altri elementi necessari per la connessione a Internet.

Installazione di rekordbox

Le procedure possono variare a seconda del sistema operativo (SO) del PC/Mac.

❖ Installazione (Mac)

Non collegare l'unità al Mac se non a installazione terminata.

- Chiudere tutti i programmi sul Mac.
- 1 Decomprimere il file scaricato del software rekordbox.
 - 2 Fare doppio clic sul file decompresso del software per avviare il programma di installazione.

- 3 Leggere attentamente i termini dell'Accordo di licenza e, se li si accettano, fare clic su **[Accetta]**.

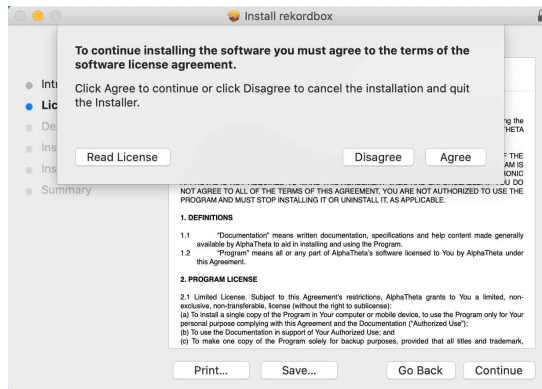

- Se non si è d'accordo con il Contratto di licenza d'uso, fare clic su **[Rifiuta]** e fermare l'installazione.

- 4 Quando viene visualizzata la schermata per completare l'installazione, fare clic su **[Chiudi]** per terminare l'installazione.

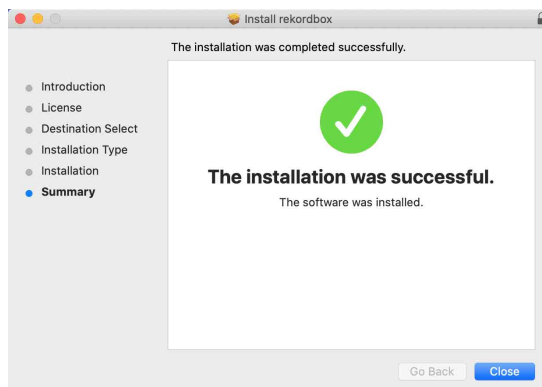

❖ Installazione (Windows)

Non collegare l'unità al PC se non a installazione terminata.

- Accedere al PC come amministratore prima di iniziare l'installazione.
- Chiudere tutti i programmi sul PC.

- 1 Decomprimere il file scaricato del software rekordbox.

- 2 Fare doppio clic sul file decompresso del software per avviare il programma di installazione.
- 3 Leggere attentamente i termini dell'accordo di licenza e, se li si accettano, scegliere **[Sono d'accordo]** e poi fare clic su **[Avanti]**.

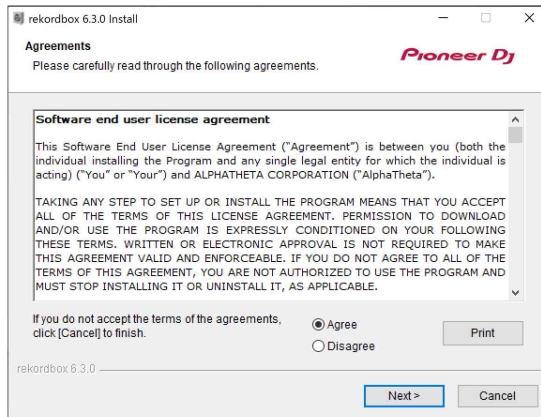

- Se non si è d'accordo con il Contratto di licenza d'uso, fare clic su **[Cancella]** e fermare l'installazione.
- L'installazione verrà avviata dopo aver specificato la destinazione. Al termine dell'installazione viene visualizzato un messaggio di completamento.

- 4 Fare clic su **[Fine]** per completare l'installazione.

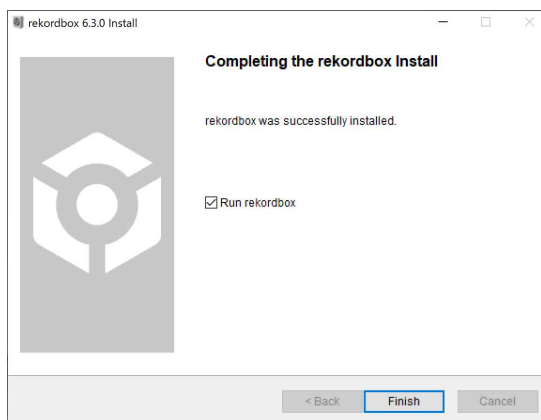

L'installazione è completata.

Uso di base

Avvio di rekordbox

Per usare rekordbox, è necessario registrare un account.

Per Mac

In Finder, aprire la cartella **[Applicazioni]**, quindi fare doppio clic sull'icona **[rekordbox 6]** > **[rekordbox.app]**.

Per Windows 10

Nel menu **[Start]**, fare clic sull'icona **[rekordbox 6]** in **[Pioneer]**.

Per Windows 8.1

In **[visualizzazione app]**, fare clic sull'icona **[rekordbox 6]**.

Verifica della configurazione audio

Verificare che le impostazioni **[Audio]** in **[Preferenze]** in rekordbox siano impostate come segue:

Per Mac

[Audio]: [DDJ-FLX6]

[Canali di uscita]:

[Master Output]: [DDJ-FLX6 : MASTER + nome del dispositivo audio sul Mac]

[Headphones Output]: [DDJ-FLX6 : PHONES]

- Quando PC MASTER OUT è disattivato, **[Master Output]** nell'impostazione **[Audio]** è **[DDJ-FLX6 : MASTER]**.

Per Windows

[Audio]: [DDJ-FLX6 WASAPI]

[Canali di uscita]:

[Master Output]: [DDJ-FLX6 WASAPI : MASTER + nome del dispositivo audio sul PC]

[Headphones Output]: [DDJ-FLX6 WASAPI : PHONES]

- Quando PC MASTER OUT è disattivato, **[Master Output]** nell'impostazione **[Audio]** è **[DDJ-FLX6 WASAPI : MASTER]**.
- PC Master Out è una funzione che consente di riprodurre il suono master di rekordbox dagli altoparlanti del PC/Mac collegato. Per impostazione predefinita, PC Master Out è impostato come attivo.
- Per annullare l'emissione del suono master di rekordbox dagli altoparlanti del PC collegato/Mac, fare clic su  nell'area in alto a destra della schermata rekordbox in modo che la spia si spenga.

Aggiunta dei file musicali in Collezione

La schermata **[Collezione]** contiene un elenco di file musicali gestiti da rekordbox.

Aggiungere i file musicali presenti sul PC/Mac a Collezione in modo che il software possa analizzarli e che possano essere utilizzati in rekordbox.

- 1 Fare clic su **[Collezione]** nella struttura ad albero.
Viene visualizzato un elenco dei brani in **[Collezione]**.
- 2 Aprire Finder (Mac) o Explorer (Windows) e trascinare il file musicali o le cartelle contenenti i file musicali, nell'elenco dei brani.
I file musicali vengono aggiunti in **[Collezione]** ed inizia l'analisi delle informazioni sulla forma d'onda per i file musicali. Attendere il completamento dell'analisi dei file musicali.

Caricamento di un brano audio in un deck

Nella seguente sezione viene spiegato come caricare un brano, ad esempio, nel deck 1.

Ruotare la manopola selettoria per selezionare un brano in **[Collezione]** e premere il pulsante **[LOAD]** per deck 1 (secondo da sinistra).

Il brano viene caricata sul deck 1.

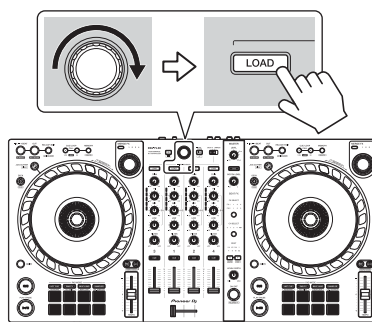

Riproduzione di un brano

In questa sezione viene spiegato come riprodurre l'audio, ad esempio, dal deck 1 (sinistro).

- 1 Impostare le posizioni delle manopole, ecc. nel modo seguente:
 - Manopola **[TRIM]**: ruotata completamente in senso antiorario
 - Manopole **[EQ (HI/MID/LOW)]**: posizione centrale (ore 12)
 - Manopola **[FILTER]**: posizione centrale
 - Fader canale: posizione inferiore
 - Manopola **[MASTER LEVEL]**: ruotata completamente in senso antiorario
 - Crossfader: posizione centrale
- 2 Premere il pulsante **[PLAY/PAUSE ►/II]** per riprodurre il brano.

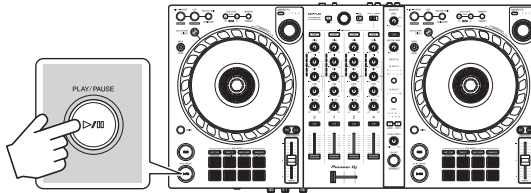

- 3 Ruotare la manopola **[TRIM]**.
Regolare la manopola **[TRIM]** in modo che l'indicatore del livello del canale si illumini in arancione nella parte più alta del brano.

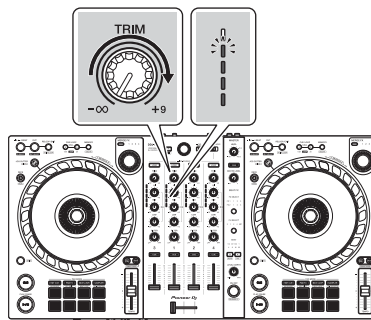

4 Impostare il fader canale sul livello superiore.

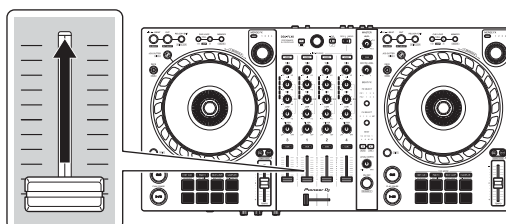

5 Ruotare la manopola **[MASTER LEVEL]** per regolare il volume degli altoparlanti al livello desiderato.

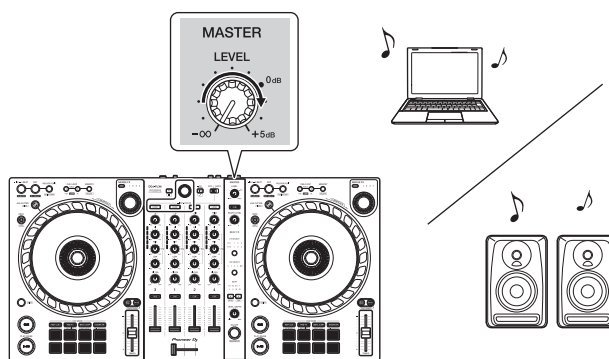

- Se si sta riproducendo l'audio dall'altoparlante del PC/Mac, regolare il volume dell'altoparlante sul PC/Mac invece di utilizzare la manopola **[MASTER LEVEL]**.
- Se non è possibile riprodurre l'audio dai terminali di uscita **[MASTER]**, oppure se l'unità non viene riconosciuta dal PC/Mac, fare riferimento a **[FAQ]** sul sito Web del supporto Pioneer DJ.

pioneerdj.com/support/

Monitoraggio in cuffia

In questa sezione viene spiegato come riprodurre l'audio, ad esempio, dal deck 1 (sinistro).

- 1 Impostare le posizioni delle manopole, ecc. nel modo seguente.
 - Manopola **[HEADPHONES MIX]**: centrale
 - Manopola **[HEADPHONES LEVEL]**: ruotata completamente in senso antiorario
- 2 Premere il pulsante **[CUE]** delle cuffie per il canale 1.
- 3 Ruotare la manopola **[HEADPHONES LEVEL]**.
Regola il volume delle cuffie al livello desiderato.

Uscire da rekordbox

Fare clic sul pulsante **[x]** o selezionare **[Esci]** dal menu **[File]**.

Spegnere l'unità

Per spegnere l'unità, scollegare il cavo USB.

Uso avanzato

Utilizzo di 4 Beat Loop

Mentre un brano è in riproduzione, tenere premuto il pulsante **[IN/4BEAT]** per almeno un secondo.

La riproduzione in loop inizia con 4 battute dal punto in cui si preme il pulsante.

- Quando la funzione Quantizzazione è attiva, si potrebbe notare un leggero ritardo poiché il loop si sincronizza con la battuta.

❖ Cancellare la riproduzione del loop

Premere il tasto **[RELOOP/EXIT]**.

Quando viene raggiunto il punto di loop out, il resto del brano continua a essere riprodotta senza tornare al punto di loop in.

Utilizzo di Manual Loop

È possibile usare Manual Loop per scegliere la sezione per cui si desidera eseguire il loop in un brano.

- Quando la funzione Quantizzazione è attiva, si potrebbe notare un leggero ritardo poiché il loop si sincronizza con la battuta.

- 1 Durante la riproduzione, premere il pulsante **[IN/4BEAT]** nel punto in cui si desidera avviare il loop (il punto di loop in).
- 2 Premere il pulsante **[OUT]** nel punto in cui si desidera terminare il loop (il punto di loop out).
Viene avviata la riproduzione loop.

❖ Taglio del loop

Premere il pulsante **[CUE/LOOP CALL ◀]**.

Ogni volta che si preme il pulsante, il loop viene dimezzato.

- È possibile tagliare la lunghezza del loop anche durante la riproduzione 4 Beat Loop.

❖ Prolungamento del loop

Premere il pulsante **[CUE/LOOP CALL ▶]**.

Ogni volta che si preme il pulsante, il loop viene raddoppiato in lunghezza.

- È possibile raddoppiare la lunghezza del loop anche durante la riproduzione 4 Beat Loop.

❖ Annullamento del loop

Premere il pulsante **[RELOOP/EXIT]**.

Il resto del brano continua a essere riprodotta senza tornare al punto di loop in.

❖ Modifica del punto di loop in

Premere il pulsante **[IN/4BEAT]** e ruotare la manopola durante la riproduzione in loop.

Il punto di loop in cambia.

❖ Modifica del punto di loop out

Premere il pulsante **[OUT]** e ruotare la manopola durante la riproduzione in loop.

Il punto di loop out cambia.

Utilizzo dei Performance Pads

❖ Utilizzo degli Hot Cue

È possibile avviare immediatamente la riproduzione dalla posizione in cui è impostato un Hot Cue. Anche la modalità Loop può essere configurata e richiamata immediatamente.

- È possibile configurare e salvare fino a 16 Hot Cue per ogni brano in rekordbox. Sull'unità è possibile impostare e salvare fino a 8 Hot Cue per brano.

Impostare e richiamare un Hot Cue

- 1 Premere il pulsante della modalità **[HOT CUE]**.

L'unità entra in modalità Hot Cue.

- 2 Se il brano viene riprodotto o messo in pausa, premere un Performance Pad per impostare un Hot Cue.

Gli Hot Cue vengono impostati su Performance Pads nel seguente modo:

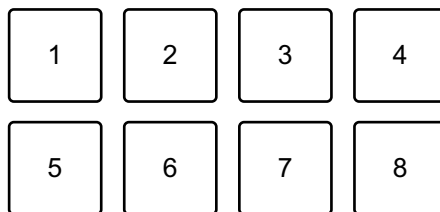

1: Hot Cue A, 2: Hot Cue B, 3: Hot Cue C, 4: Hot Cue D,

5: Hot Cue E, 6: Hot Cue F, 7: Hot Cue G, 8: Hot Cue H

- 3 Premere un Performance Pad per cui si è configurato un Hot Cue.

La riproduzione inizia dal punto Hot Cue.

- È possibile cancellare gli Hot Cue premendo un Performance Pad mentre si tiene premuto il pulsante **[SHIFT]**.

Impostare e richiamare il 4 Beat Loop

- 1 Premere il pulsante della modalità **[HOT CUE]**.
L'unità entra in modalità Hot Cue.
- 2 Durante la riproduzione, tenere premuto il pulsante **[IN/4BEAT]** per almeno un secondo.
Un loop con 4 battute viene impostato nella posizione in cui è stato premuto il pulsante e viene avviata la riproduzione in loop.
- 3 Premere un Performance Pad per impostare un loop durante la riproduzione di loop.
- 4 Premere il Performance Pad.
La riproduzione in Loop inizia dal punto di loop.
 - È possibile cancellare il loop premendo il Performance Pad mentre si tiene premuto il tasto **[SHIFT]**.

Impostare e richiamare il Manual Loop

- 1 Premere il pulsante della modalità **[HOT CUE]**.
L'unità entra in modalità Hot Cue.
- 2 Premere il pulsante **[IN/4BEAT]** durante la riproduzione e premere il pulsante **[OUT]**.
Viene avviata la riproduzione in Loop.
- 3 Premere un Performance Pad per impostare un loop durante la riproduzione in loop.
- 4 Premere il Performance Pad.
La riproduzione in Loop inizia dal punto di loop.
 - È possibile cancellare il loop premendo il Performance Pad mentre si tiene premuto il tasto **[SHIFT]**.

❖ Utilizzo di Beat Loop

Se si preme un Performance Pad, viene impostato un loop con il numero di battute assegnate al pad. Una volta sollevato il dito dal pad, il loop continua la riproduzione.

- 1 Premere il pulsante di modalità **[BEAT JUMP]** mentre si tiene premuto quello **[SHIFT]**.

L'unità entra in modalità Beat Loop.

Il numero di battute impostato nei Performance Pads è il seguente:

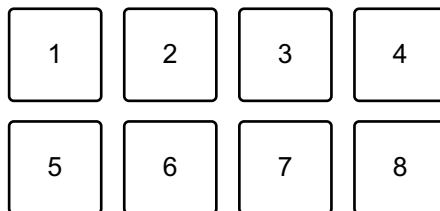

1: Beat Loop 1/4 di battuta, 2: Beat Loop 1/2 battuta, 3: Beat Loop 1 battuta, 4: Beat Loop 2 battute, 5: Beat Loop 4 battute, 6: Beat Loop 8 battute, 7: Beat Loop 16 battute, 8: Beat Loop 32 battute

- 2 Premere un Performance Pad.

Il loop viene riprodotto con il numero di battute impostato sul dato pad.

- 3 Premere nuovamente lo stesso Performance Pad.

Il loop viene annullato e il resto del brano continua a essere riprodotto.

❖ Utilizzo di Beat Jump

È possibile spostare la posizione di riproduzione all'istante, senza interrompere il ritmo del brano in riproduzione.

- 1 Premere il pulsante della modalità **[BEAT JUMP]**.

L'unità entra in modalità Beat Jump.

Il numero di battute impostato nei Performance Pads è il seguente (predefinito):

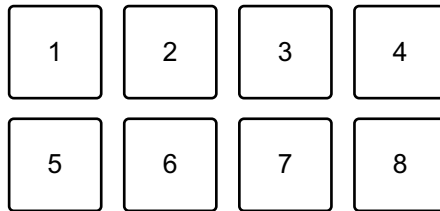

1: 1 battuta (verso sinistra), 2: 1 battuta (verso destra),
 3: 2 battute (verso sinistra), 4: 2 battute (verso destra),
 5: 4 battute (verso sinistra), 6: 4 battute (verso destra),
 7: 8 battute (verso sinistra), 8: 8 battute (verso destra)

2 Premere Performance Pad 7 o 8 tenendo premuto il pulsante **[SHIFT]** per modificare il numero di battute impostato sul Performance Pad.

Quando si preme il Performance Pad 7 mentre si tiene premuto il pulsante **[SHIFT]**, il numero di battute diminuisce.

Quando si preme il Performance Pad 8 mentre si tiene premuto il pulsante **[SHIFT]**, il numero di battute aumenta.

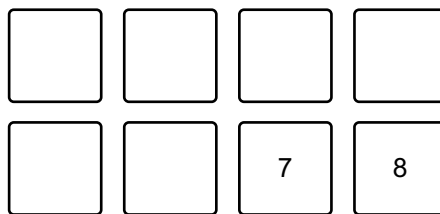

7: il numero di battute diminuisce, 8: il numero di battute aumenta

3 Premere un Performance Pad.

- Pad 1, 3, 5 o 7: la posizione di riproduzione si sposta a sinistra secondo il numero di battute impostato sul pad premuto.
- Pad 2, 4, 6 o 8: la posizione di riproduzione si sposta a destra secondo il numero di battute impostato sul pad premuto

❖ Utilizzo di Sampler

È possibile usare i Performance Pads per riprodurre i brani o i suoni assegnati agli slot Sampler.

Preparazione all'uso del Sampler

Fare clic sul pulsante  in alto a sinistra della schermata rekordbox per visualizzare il pannello **[SAMPLER]**.

Caricamento di un brano in uno slot Sampler

- 1 Premere il pulsante della modalità **[SAMPLER]**.
L'unità entra in modalità Sampler.
- 2 Fare clic sul pulsante alla destra di **[BANK]** sul pannello **[SAMPLER]** in rekordbox per modificare il bank Sampler.



In rekordbox, il campionatore ha 4 bank e ciascun bank ha 16 slot.

- 3 Premere la manopola selettore per spostare il cursore nell'elenco dei brani.
- 4 Ruotare la manopola selettore.
Selezionare un brano che si desidera caricare in uno slot Sampler.
- 5 Premere un Performance Pad mentre si tiene premuto il pulsante **[SHIFT]**.
Il brano scelto viene caricato nello slot del Sampler.
 - Il caricamento di un suono in uno slot già caricato con un suono potrebbe non essere possibile in base alle impostazioni **[Preferenze]** in rekordbox. Potrebbe essere necessario liberare lo slot prima di caricare il nuovo suono.

Riproduzione di suoni del Sampler con Performance Pads

- 1 Premere il pulsante della modalità **[SAMPLER]**.
L'unità entra in modalità Sampler.
- 2 Fare clic sul pulsante alla destra di **[BANK]** sul pannello **[SAMPLER]** in rekordbox per modificare il bank Sampler.
- 3 Ruotare  **[GAIN]** sul pannello **[SAMPLER]** per regolare il volume del Sampler.
- 4 Premere un Performance Pad.
Viene riprodotto il brano o il suono assegnato allo slot pertinente.
 - Gli slot Sampler vengono impostati sui Performance Pads come segue. Gli slot tra parentesi sono destinati a quando la modalità pad del deck 2 è impostata sulla modalità Sampler.

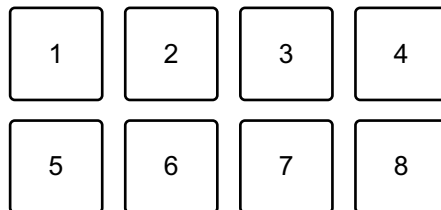

1: Slot 1 (slot 9), 2: Slot 2 (slot 10), 3: Slot 3 (slot 11), 4: Slot 4 (slot 12),
5: Slot 5 (slot 13), 6: Slot 6 (slot 14), 7: Slot 7 (slot 15), 8: Slot 8 (slot 16)

- 5 Durante la riproduzione del Sampler, premere un Performance Pad.
L'audio viene nuovamente riprodotto dall'inizio.
- 6 Premere un Performance Pad mentre si tiene premuto il pulsante **[SHIFT]** durante la riproduzione del Sampler.
L'audio dello slot correntemente in riproduzione si interrompe.

❖ Uso della modalità Keyboard

Utilizzare i Performance Pads per riprodurre un Hot Cue con altezze diverse, come se si utilizzasse una tastiera.

- 1 Premere il pulsante di modalità **[HOT CUE]** mentre si tiene premuto quello **[SHIFT]**.

L'unità entra in modalità Keyboard.

- 2 Premere un Performance Pad.

Selezionare l'Hot Cue che si desidera utilizzare con la modalità Keyboard.

- Se non è impostato alcun valore Hot Cue, la posizione di riproduzione corrente viene impostata come Hot Cue. Dopo aver selezionato l'Hot Cue che si è impostato, l'Hot Cue viene utilizzato con la modalità Keyboard.
- Per selezionare nuovamente un Hot Cue, premere il pulsante di modalità **[HOT CUE]** mentre si tiene premuto quello **[SHIFT]**.

Quando viene selezionato Hot Cue, le varie altezze vengono impostate sui Performance Pads come segue (impostazione predefinita):

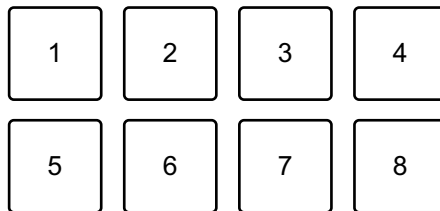

1: +4 semitoni, 2: +5 semitoni, 3: +6 semitoni, 4: +7 semitoni,

5: ± 0 semitoni, 6: +1 semitono, 7: +2 semitoni, 8: +3 semitoni

Un semitono è l'unità utilizzata per determinare l'altezza del suono. +1 semitono indica che il suono è più alto in altezza del suono originale di una metà.

- 3 Premere Performance Pad 7 o 8 tenendo premuto il pulsante **[SHIFT]** per modificare l'altezza impostata sul Performance Pad.

- Pad 7: l'altezza del suono aumenta.
- Pad 8: l'altezza del suono diminuisce.

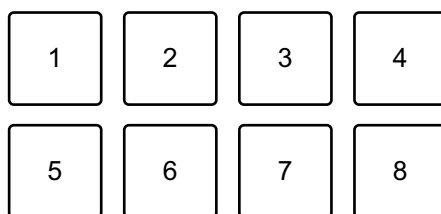

Da 1 a 6: elimina Hot Cue, 7: semitono su, 8: semitono giù

4 Premere un Performance Pad.

La riproduzione inizia dal punto Hot Cue, con l'altezza suono assegnata a quel pad.

- Per eliminare l'Hot Cue, premere il Performance Pad da 1 a 6 tenendo premuto il pulsante **[SHIFT]**.

❖ Utilizzo di Pad FX

È possibile aggiungere una vasta gamma di effetti alle performance, semplicemente premendo e rilasciando i Performance Pads.

1 Premere il pulsante della modalità **[PAD FX]**.

L'unità entra in modalità Pad FX.

Gli effetti vengono impostato sui Performance Pads come segue.

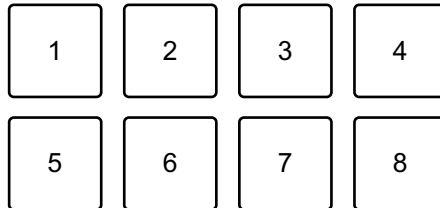

Senza tenere premuto il pulsante **[SHIFT]** (modalità Pad FX)

1: Effect A, 2: Effect B, 3: Effect C, 4: Effect D,

5: Effect E, 6: Effect F, 7: Effect G, 8: Effect H

Tenendo premuto il pulsante **[SHIFT]** (modalità Pad FX)

1: Effect I, 2: Effect J, 3: Effect K, 4: Effect L,

5: Effect M, 6: Effect N, 7: Effect O, 8: Effect P

2 Tenere premuto un Performance Pad, oppure tenere premuto un Performance Pad tenendo premuto il pulsante **[SHIFT]**.

L'effetto viene attivato. Il suono cambia in base al tipo di effetto e al numero di battiti nelle impostazioni assegnate al dato pad.

3 Rilasciare il Performance Pad.

L'effetto viene disattivato.

Utilizzo di Release FX di Pad FX

È necessario assegnare in anticipo Release FX a un Performance Pad.

- 1 Tenere premuto un Performance Pad con un effetto diverso da un Release FX assegnato a esso, oppure tenere premuto un Performance Pad tenendo premuto il pulsante **[SHIFT]**.
L'effetto viene attivato. Il suono cambia in base al tipo di effetto e al numero di battiti nelle impostazioni assegnate al dato pad.
- 2 Premere il Performance Pad con un Release FX assegnato a esso, quindi rilasciarlo.
Oppure, premere un Performance Pad mentre si tiene premuto il pulsante **[SHIFT]** e rilasciarlo.
L'effetto viene disattivato e viene aggiunto Release FX.

❖ Utilizzo di Key Shift

Quando si preme un Performance Pad in modalità Key Shift, la chiave del brano attualmente in riproduzione viene modificata in base all'altezza impostata sul pad premuto.

- 1 Premere il pulsante di modalità **[PAD FX]** mentre si tiene premuto quello **[SHIFT]**.

L'unità entra in modalità Key Shift.

Le varie altezze vengono impostate sui Performance Pads come segue (impostazione predefinita):

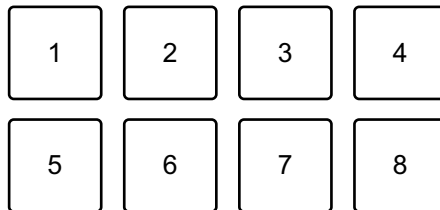

1: +4 semitoni, 2: +5 semitoni, 3: +6 semitoni, 4: +7 semitoni,

5: ± 0 semitoni, 6: +1 semitono, 7: +2 semitoni, 8: +3 semitoni

Un semitono è l'unità utilizzata per determinare l'altezza del suono. +1 semitono indica che il suono è più alto in altezza del suono originale di una metà.

- 2 Premere Performance Pad 7 o 8 tenendo premuto il pulsante **[SHIFT]** per modificare l'altezza impostata sul Performance Pad.

- Pad 7: l'altezza del suono aumenta.
- Pad 8: l'altezza del suono diminuisce.

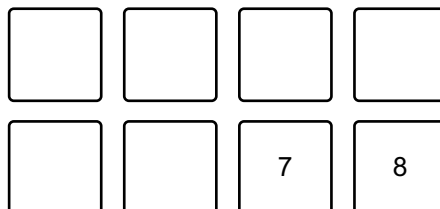

7: semitono su, 8: semitono giù

3 Premere un Performance Pad.

La chiave del brano viene cambiata all'altezza assegnata al pad.

Utilizzo di Sample Scratch

Utilizzare questa funzione per portare il brano caricato nello slot del campionatore e caricarlo su un deck.

1 Premere il pulsante di modalità **[SAMPLER]** mentre si tiene premuto quello **[SHIFT]**.

L'unità entra in modalità Sample Scratch.

2 Premere un Performance Pad.

Il suono caricato nello slot del campionatore assegnato al pad viene caricato sul deck, in modo da poter eseguire lo scratching e il pitch bend, ecc.

- Se la modalità Play dello slot del campionatore è impostata su Oneshot, la riproduzione inizia quando il suono viene caricato sul deck.
- Se la modalità Play dello slot del campionatore è impostata su loop, il loop manuale viene impostato sul deck e la riproduzione inizia quando il suono viene caricato sul deck.
- Se lo slot del campionatore è impostato su Gate, il suono viene riprodotto come Cue Point Sampler mentre si tiene premuto il pad quando il suono viene caricato sul deck.

Gli slot Sampler vengono impostati sui Performance Pads come segue. Gli slot tra parentesi sono destinati a quando la modalità Pad del deck 2 è impostata sulla modalità Sample Scratch.

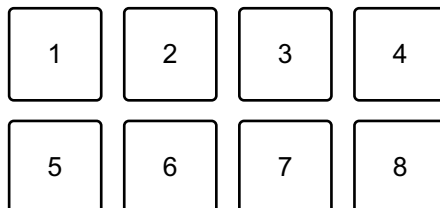

1: slot 1 (slot 9), 2: slot 2 (slot 10), 3: slot 3 (slot 11), 4: slot 4 (slot 12),
5: slot 5 (slot 13), 6: slot 6 (slot 14), 7: slot 7 (slot 15), 8: slot 8 (slot 16)

Per scaricare il brano, premere Performance Pad tenendo premuto il pulsante **[SHIFT]**.

Impostare e richiamare un punto di cue o un punto di loop

❖ Impostare un punto di cue o punto di loop

- 1 Mettere in pausa il brano e spostare la posizione di riproduzione nel punto in cui si desidera impostare un punto di cue o di loop.
- 2 Premere il pulsante **[CUE]** mentre il brano è in pausa.
- 3 Premere il pulsante **[CUE/LOOP MEMORY]**.
Il punto di cue o il punto di loop viene salvato.

❖ Richiamare il punto di cue o il punto di loop

Premere il pulsante **[CUE/LOOP CALL ►]** o il pulsante **[CUE/LOOP CALL ◀]**.

Il punto di cue o il punto di loop viene richiamato.

❖ Eliminare il punto di cue o il punto di loop

- 1 Premere il pulsante **[CUE/LOOP CALL ►]** o il pulsante **[CUE/LOOP CALL ◀]**.
Il punto di cue o il punto di loop viene richiamato.
- 2 Premere il pulsante **[CUE/LOOP MEMORY]** mentre si tiene premuto quello **[SHIFT]**.
Il punto di cue o il punto di loop viene eliminato.

Utilizzo di Fader Start

❖ Utilizzo di Channel Fader Start

1 Impostare il punto di cue.

Mettere in pausa il brano nella posizione da cui si desidera avviare la riproduzione, quindi premere il pulsante **[CUE]** sul dato deck.

2 Mentre si tiene premuto il pulsante **[SHIFT]**, spostare il fader di canale dal basso verso l'alto.

La riproduzione inizia dal punto di cue.

- Se si riporta il fader di canale nella posizione inferiore mentre si tiene premuto il pulsante **[SHIFT]** durante la riproduzione, il brano torna immediatamente al punto di cue e la riproduzione viene messa in pausa. (Back Cue)

Se non viene impostato nessun punto di cue, la riproduzione comincia dall'inizio del brano.

❖ Utilizzo di Crossfader Start

1 Impostare il punto di cue.

Mettere in pausa il brano nella posizione da cui si desidera avviare la riproduzione, quindi premere il pulsante **[CUE]** sul dato deck.

2 Spostare il crossfader completamente a sinistra o a destra.

Se si desidera utilizzare Crossfader Start per attivare la riproduzione sul canale 2, impostare il crossfader sul lato sinistro e viceversa.

3 Mentre si tiene premuto il pulsante **[SHIFT]**, spostare il crossfader verso il lato opposto all'impostazione attuale.

La riproduzione inizia dal punto di cue.

- Se si riporta indietro il crossfader mentre si tiene premuto il pulsante **[SHIFT]** durante la riproduzione, la posizione di riproduzione torna immediatamente al punto di cue e viene messa in pausa. (Back Cue)

Se non viene impostato nessun punto di cue, la riproduzione comincia dall'inizio del brano.



Analisi di brani

L'analisi del brano inizia nel momento in cui si trascina e si rilascia un file musicale o una cartella contenente file musicali nella Track List in rekordbox.

- Se un brano viene caricato in un deck prima del completamento dell'analisi, potrebbe passare del tempo prima che vengano visualizzati il suo BPM e la sua forma d'onda.
- In base al numero di brani, l'analisi potrebbe richiedere del tempo.

Utilizzo di Beat FX

È possibile applicare gli effetti che corrispondono con il tempo (BPM) del brano caricato sul deck.

- 1 Fare clic su  nella parte superiore sinistra della schermata rekordbox per visualizzare il pannello FX, quindi fare clic su  per scegliere le impostazioni per la modalità Multi.
- 2 Premere il pulsante **[BEAT FX SELECT]** sull'unità.
Il Beat FX selezionato viene modificato come segue ogni volta che si preme il pulsante:
FX1-1 → FX1-2 → FX1-3 → FX2-1 → FX2-2 → FX2-3 → FX1-1

Se si preme il pulsante **[BEAT FX SELECT]** mentre si tiene premuto il pulsante **[SHIFT]**, il Beat FX selezionato viene modificato in senso inverso.

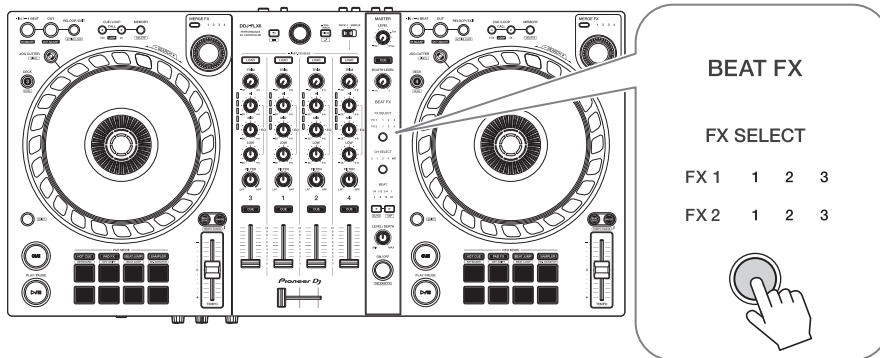

I Beat FX sono visualizzati sul pannello FX in rekordbox nel seguente modo:

- FX1-1
 - Indicatori **[FX SELECT]**:
FX1 **1** 2 3
FX2 1 2 3
 - Pannello **[FX]**:



- FX1-2
 - Indicatori **[FX SELECT]**:
FX1 1 **2** 3
FX2 1 2 3
 - Pannello **[FX]**:



- FX1-3
 - Indicatori **[FX SELECT]**:
FX1 1 2 **3**
FX2 1 2 3

– Pannello **[FX]**:



- FX2-1

– Indicatori **[FX SELECT]**:

FX1 1 2 3

FX2 1 2 3

– Pannello **[FX]**:



- FX2-2

– Indicatori **[FX SELECT]**:

FX1 1 2 3

FX2 1 2 3

– Pannello **[FX]**:



- FX2-3

– Indicatori **[FX SELECT]**:

FX1 1 2 3

FX2 1 2 3

– Pannello **[FX]**:



3 Premere il pulsante **[BEAT FX CH SELECT]**.

Il canale a cui verrà applicato Beat FX cambia ogni volta che si preme il pulsante.

- **[1]**: applica il Beat FX al suono del canale 1.
- **[2]**: applica il Beat FX al suono del canale 2.
- **[3]**: applica il Beat FX al suono del canale 3.

- **[4]**: applica il Beat FX al suono del canale 4.
- **[MST]**: applica il Beat FX al suono del canale **[MASTER]**.

4 Premere il pulsante **[BEAT ◀]** o il pulsante **[BEAT ▶]**.

Impostare il numero di battute (o parametri) sincronizzati con il suono dell'effetto.

- Quando è impostato su 2 battute, 1 e 4 lampeggiano.
- Quando impostato su più di 16 battute, 16 lampeggia.
- Quando impostato su meno di 1/4 di battuta, 1/4 lampeggia.
- Quando il numero di battute impostato è un numero negativo, il numero lampeggia rapidamente.
- Quando il parametro è in %, non si accendono numeri.

5 Premere il pulsante **[BEAT FX ON/OFF]**.

Il Beat FX viene applicato al suono del canale impostato al punto 3.

È possibile regolare il parametro di Beat FX ruotando la manopola **[BEAT FX LEVEL/DEPTH]**.

Quando Beat FX è acceso, il pulsante lampeggia.

- Premere il nuovamente il tasto **[BEAT FX ON/OFF]** per disattivare Beat FX.

6 Premere il pulsante **[BEAT FX ON/OFF]** e rilasciarlo mentre si tiene premuto **[SHIFT]**.

Beat FX è disattivato e viene applicato Release FX.

❖ **Modalità di commutazione Beat FX Tempo**

Per impostare il tempo per Beat FX, è possibile utilizzare 2 modalità: modalità BPM Auto e modalità BPM Tap.

- L'impostazione predefinita è la modalità BPM Auto.

Modalità BPM Auto

Il valore BPM del brano viene usato come base del tempo dell'effetto.

Modalità BPM Tap

Il BPM utilizzato come base per Beat FX è impostato in modo da corrispondere al tempo con cui si tocca il pulsante **[BEAT ►]** mentre si tiene premuto il pulsante **[SHIFT]**.

Impostazione sulla modalità BPM Tap

Premere il pulsante **[BEAT ►]** mentre si tiene premuto quello **[SHIFT]**.

- Per tornare alla modalità BPM Auto, premere il pulsante **[BEAT ◀]** tenendo premuto il pulsante **[SHIFT]**.

Utilizzo di Merge FX

È possibile utilizzare la manopola **[MERGE FX]** per applicare effetti per il mixaggio dal brano corrente al brano successivo.

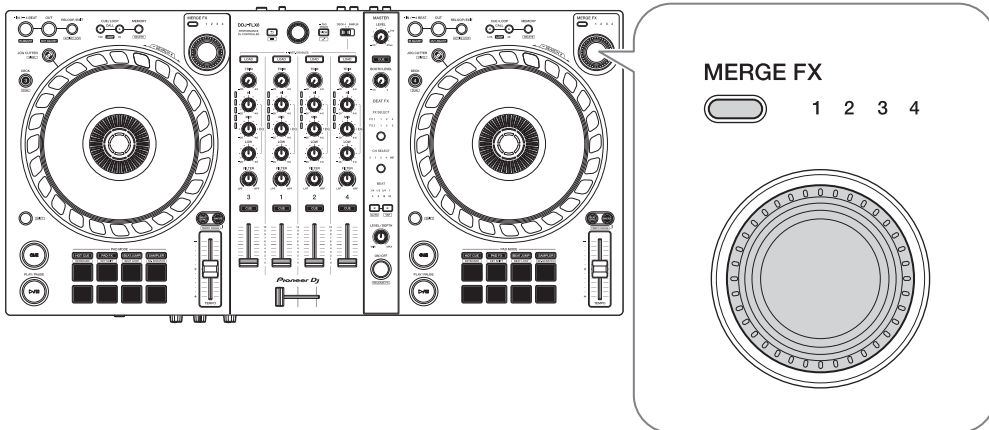

1 Premere il pulsante di selezione **[MERGE FX]**.

Il tipo di Merge FX selezionato cambia nell'ordine di Merge FX1, 2, 3, 4 ogni volta che si preme il pulsante.

Se si preme il pulsante di selezione **[MERGE FX]** mentre si tiene premuto il pulsante **[SHIFT]**, il tipo di effetto cambia nell'ordine inverso.

- È inoltre possibile modificare il tipo Merge FX dal menu nel pannello **[MFX]** in rekordbox.



2 Premere la manopola **[MERGE FX]**.

Merge FX si accende.

L'effetto viene applicato al brano attualmente in riproduzione.

Allo stesso tempo, inizia la riproduzione del suono campione o del suono dell'oscillatore.

- A seconda del tipo selezionato Merge FX, l'effetto viene applicato ruotando la manopola **[MERGE FX]**.

- È inoltre possibile attivare Merge FX facendo clic sul pulsante di accensione/spegnimento di MERGE FX (MERGE FX On/Off button) nel pannello **[MFX]** in rekordbox.



3 Ruotare la manopola **[MERGE FX]**.

L'effetto viene applicato al brano attualmente in riproduzione.

Il suono dell'effetto e il suono del campione/oscillatore cambiano.

- Si può anche modificare il suono dell'effetto e il suono del campione/oscillatore ruotando la manopola parametro Merge FX nel pannello **[MFX]** in rekordbox.



4 Premere nuovamente la manopola **[MERGE FX]**.

Merge FX si spegne.

Release FX viene applicato al brano, al suono dell'effetto e al suono del campione/oscillatore, quindi il secondo suono campione viene riprodotto dopo un periodo di tempo prestabilito.

- Se è impostato **[Preferenze] > [Controller] > scheda [Effect] > [MERGE FX] > [Stop playing the operating deck after MERGE FX finishes]**, la riproduzione si interrompe.
- È inoltre possibile attivare la funzione Merge FX facendo clic sul pulsante di accensione/spegnimento MERGE FX (MERGE FX On/Off button) nel pannello **[MFX]** in rekordbox.



- La manopola dei parametri Merge FX sul pannello **[MFX]** in rekordbox si sposta automaticamente in posizione centrale quando si spegne Merge FX.
- A seconda delle varie impostazioni, l'azione dell'effetto può variare.

- Per spegnere Merge FX, premere la manopola **[MERGE FX]** tenendo premuto il pulsante **[SHIFT]**. È inoltre possibile attivare la Merge FX funzione facendo clic sul pulsante di accensione/spegnimento MERGE FX (MERGE FX On/Off button) nel pannello **[MFX]** in rekordbox mentre si tiene premuto **[SHIFT]**.
- Per regolare il volume del suono del campione/oscillatore, ruotare la manopola **[MERGE FX]** tenendo premuto il pulsante **[SHIFT]**. È inoltre possibile regolare il livello del suono ruotando la manopola SAMPLE VOL MERGE FX nel pannello **[MFX]**.
- Quando si utilizza un Hot Cue dopo aver disattivato Merge FX, la riproduzione dei campioni o la pausa del deck vengono annullate e la posizione di riproduzione passa al punto Hot Cue per continuare la riproduzione.
(I suoni campione già in riproduzione non verranno annullati.)

Modificare le impostazioni Merge FX

- 1 Fare clic su  nel pannello **[MFX]** in rekordbox.



Viene visualizzata la schermata **[MERGE FX Settings]** ed è possibile modificare le impostazioni.

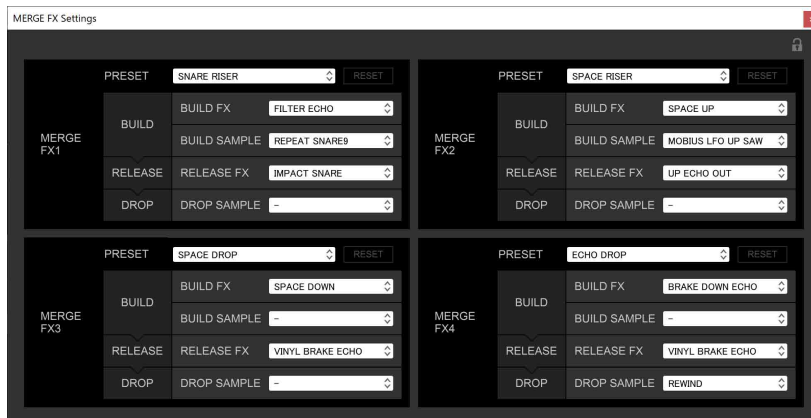

- Modificare le impostazioni riportate di seguito.
 - **[PRESET]**: consente di modificare la preimpostazione per Merge FX.
 - **[BUILD FX]**: consente di modificare il tipo di effetto applicato al brano quando Merge FX è attivato.
 - **[BUILD SAMPLE]**: consente di modificare il suono del campione/ oscillatore attivato quando Merge FX è acceso.
 - **[RELEASE FX]**: consente di modificare il Release FX applicato quando Merge FX è disattivato.
 - **[DROP SAMPLE]**: consente di modificare il suono campione attivato dopo che Release FX viene applicato quando Merge FX è disattivato.
- È necessario selezionare il suono campione quando si configurano le seguenti impostazioni.

Fare clic sull'icona **[?]** per selezionare il suono campione.

(Prima di eseguire questa operazione, è necessario caricare il suono campione nello slot del sampler.)

- **[BUILD SAMPLE]** > **[REPEAT SAMPLE]**
- **[BUILD SAMPLE]** > **[REPEAT UP SAMPLE]**
- **[DROP SAMPLE]** > **[SAMPLER]**

2 Fare clic su .

Le impostazioni possono essere bloccate. La funzione di blocco/sblocco viene attivata ogni volta che si fa clic.

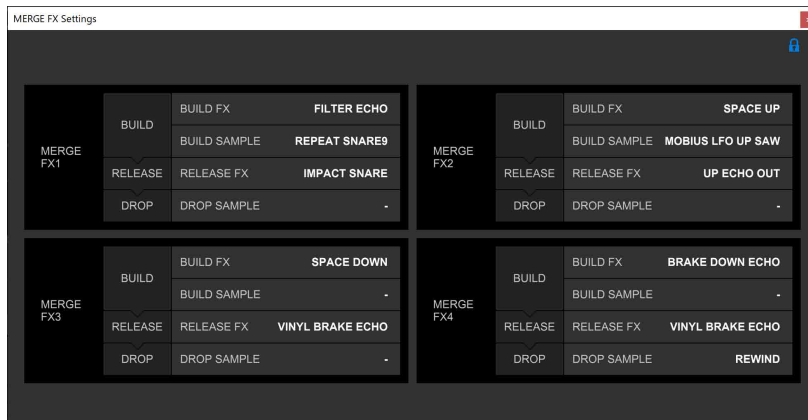

- Se si fa clic su **[RESET]** dopo aver modificato la preimpostazione, viene ripristinata l'impostazione predefinita.

3 Fare clic sul pulsante **[x]**.

La schermata **[MERGE FX Settings]** si chiude.

Registrazione

rekordbox dispone di una funzione di registrazione che è possibile utilizzare per registrare le proprie performance. Per istruzioni dettagliate sulla registrazione, consultare rekordbox Instruction Manual.

- 1 Fare clic sul pulsante  in alto a sinistra della schermata rekordbox per visualizzare il pannello **[REC]**.
- 2 Fare clic su  sul pannello **[REC]** di rekordbox per avviare la registrazione.
 - Se si fa clic nuovamente su , la registrazione si arresta.
 - Quando la registrazione è completata, il file viene salvato automaticamente.
 - È possibile modificare la destinazione di salvataggio dei file in **[Preferenze] > [Controller] > scheda [Registrazioni]** in rekordbox.

- Non è possibile registrare l'audio dal terminale di ingresso **[MIC]**.

Uso di un microfono

- 1 Collegare un microfono al terminale di ingresso **[MIC]**.
- 2 Ruotare la manopola **[MIC LEVEL]**.
Regolare il volume dell'uscita audio dal terminale di ingresso **[MIC]**.
 - Il suono viene emesso a un volume elevato se si ruota la manopola completamente verso destra.
- 3 Consente di immettere l'audio nel microfono.
 - Non è possibile modificare l'ingresso audio del microfono sull'unità utilizzando rekordbox.
 - L'ingresso audio dal terminale di ingresso **[MIC]** non può essere emesso dagli altoparlanti del PC/Mac anche se PC Master Out è attivato.

Utilizzo di Jog Cutter

Attivare **[JOG CUTTER]** e spostare la manopola per creare effetti di graffio dal suono professionale ("riproduzione scratch") con una sezione di un brano (o un campione, quando si utilizza Sample Scratch).

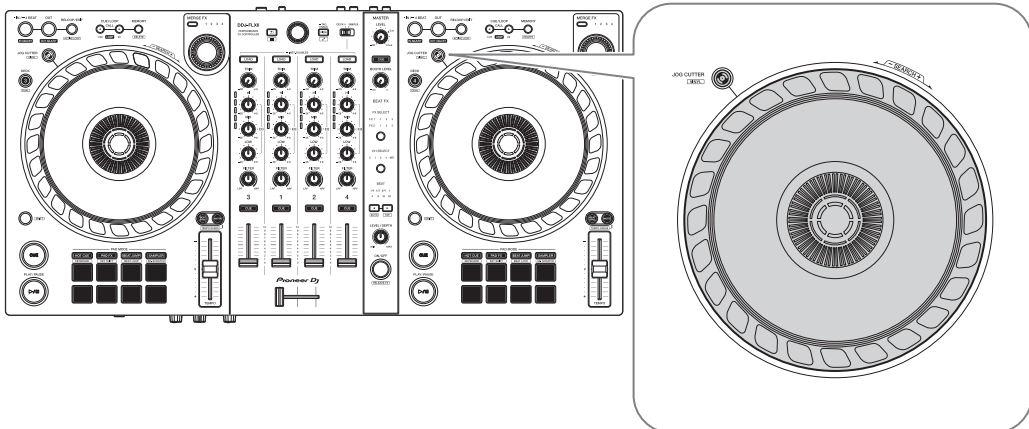

1 Impostare un Hot Cue o un punto di cue.

In modalità Hot Cue, premere il Performance Pad per impostare un Hot Cue. In alternativa, premere il pulsante **[CUE]** per impostare un punto di cue quando la riproduzione è in pausa.

- Se si sono già impostati gli Hot Cue, richiamare quello con cui si desidera eseguire lo “scratch”.
- Quando si utilizza Jog Cutter senza impostare gli Hot Cue o un punto di cue, la “riproduzione scratch” inizia dal punto di cue impostato al momento del caricamento.
- Anche se è impostato un Hot Cue o un punto di cue, la funzione “riproduzione scratch” inizia dalla posizione di riproduzione corrente se **[Jumps to the last played HOT CUE/CUE point.]** non è selezionato in **[Preferenze] > [Controller] > [Deck] > [JOG CUTTER]**.
- È inoltre possibile utilizzare un Hot Loop invece di un Hot Cue o di un punto di cue.

2 Premere il tasto **[JOG CUTTER]**.

Si attiva la modalità Jog Cutter.

- Se la modalità Vinyl non è attivata, accenderla prima di premere il pulsante **[JOG CUTTER]**.
- La modalità Jog Cutter non può essere utilizzata su più deck contemporaneamente. Se si preme un pulsante **[JOG CUTTER]** e poi l'altro, il pulsante precedentemente attivato viene disattivato.

3 Tenere ferma la parte superiore della manopola.

La posizione di riproduzione si sposta sull'Hot Cue o sul punto cue e viene avviata la “riproduzione scratch”.

4 Spostare la manopola per avviare la “riproduzione scratch”.

Spostando la manopola avanti e indietro, si sentirà un effetto di graffio dal suono professionale.

- Diversi effetti di graffio sono assegnati a 6 aree della manopola come segue. Il tipo di “riproduzione scratch” cambia quando si cambia l’area di graffio controllando l’indicatore che appare quando si tocca la parte superiore della manopola.

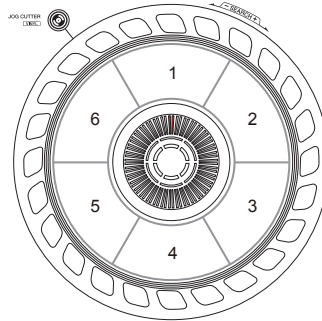

- Quando BPM è 150 o superiore, la velocità di graffio viene dimezzata. Se non si seleziona **[While scratching, scratch tempo is half tempo if BPM is over threshold.]** in rekordbox sotto **[Controller] > [Deck] > [JOG CUTTER]** in **[Preferenze]**, la velocità di scratch sarà uguale a BPM. È possibile modificare la soglia BPM per dimezzare la velocità di riproduzione dei graffi in **[Preferenze]**.
- 5 Rimuovere la mano dalla parte superiore della manopola.
La funzione “riproduzione scratch” si arresta e il brano continua a essere riprodotto normalmente dalla posizione Hot Cue/punto di cue/Hot Loop/riproduzione.
 - 6 Premere nuovamente il pulsante **[JOG CUTTER]**.
La modalità Jog Cutter si disattiva.

Riproduzione dell'audio Sampler sul canale 4

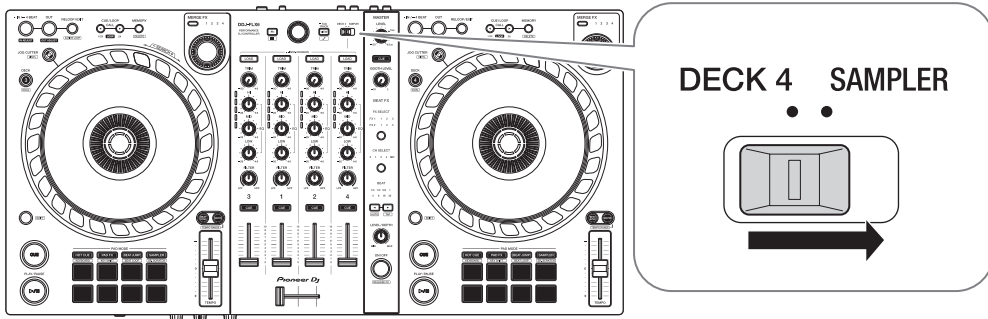

Impostare il selettore **[DECK4/SAMPLER]** su **[SAMPLER]**.

L'ingresso al canale 4 cambia nel suono del sampler ed è possibile regolare Trim, EQ, Filter, fader canale e crossfader per influenzare il suono.

- L'audio dal deck 4 non può essere emesso dal canale 4 mentre il selettore **[DECK4/SAMPLER]** è impostato su **[SAMPLER]**.

Modifica delle impostazioni in rekordbox

È possibile modificare le impostazioni dell'unità in rekordbox in **[Controller]** in **[Preferenze]**.

Quando si collega l'unità a rekordbox, è possibile modificare le seguenti impostazioni:

[Controller] > scheda **[Deck]**:

Impostazione **[JOG CUTTER]**

- **[Jumps to the last played HOT CUE/CUE point.]:**

La posizione di riproduzione si sposta su Hot Cue o sul punto di cue richiamato, oppure su quello impostato per ultimo, quando si utilizza Jog Cutter.

Quando questa impostazione non è selezionata, Jog Cutter inizia dalla posizione di riproduzione corrente.

- **[While scratching, scratch tempo is half tempo if BPM is over threshold.]:**

Se BPM è superiore alla soglia, il tempo di graffio viene dimezzato.

Se non si seleziona questa impostazione, la velocità di graffio è la stessa di BPM. La soglia può essere selezionata tra 140, 150, 160, 170 o 180. L'impostazione predefinita è 150.

Impostazione **[Back Spin Length]**

Quando si utilizza la funzione Back Spin con la manopola, la lunghezza di Back Spin è diversa dalla lunghezza di rotazione della manopola.

È possibile scegliere la lunghezza di Back Spin tra 3 opzioni: breve, normale o lunga.

- **[breve]:** lunghezza Back Spin breve
- **[normale]:** lunghezza Back Spin normale
- **[lunga]:** lunghezza Back Spin lunga

[Controller] > scheda **[Mixer]**:

Impostazione **[Fader Start]**

Modificare l'impostazione della funzione Fader Start.

Selezionare **[Attivare fader start durante lo spostamento di un channel fader oppure CROSSFADER durante la pressione del pulsante SHIFT.]** per attivare l'impostazione.

[CROSSFADER] > impostazione [Cut Lag]

Regolare la quantità di Cut Lag su entrambe le estremità di Crossfader. È possibile effettuare regolazioni con incrementi di 0,1 mm in un intervallo compreso tra 0,3 mm e 5,5 mm.

- La quantità Cut Lag predefinita è 1,0 mm.
- La quantità impostata di Cut Lag è un valore guida e potrebbe non essere esatta.

Impostazione [Uscita Booth]

Modificare se il suono del microfono viene emesso o meno dal canale della cabina.

Se non si seleziona **[L'audio del microfono non viene trasmesso all'uscita Booth.]**, il suono del microfono viene emesso dal canale della cabina. Se si seleziona l'impostazione, il suono del microfono non viene emesso dal canale della cabina.

[Controller] > scheda [Effect]:

- **[Enable MERGE FX]:**

Merge FX è attivato e il pannello **[MFX]** viene visualizzato sul pannello FX.

Quando l'unità è collegata, questa impostazione è attivata.

- **[Stop playing the operating deck after MERGE FX finishes.]:**

Quando si seleziona questa opzione, la riproduzione si interrompe automaticamente sul deck dopo l'annullamento di Merge FX.

Serato DJ Pro

Installazione di Serato DJ Pro

❖ Installazione (Mac)

Non collegare l'unità al Mac se non a installazione terminata.

- Chiudere tutti i programmi sul Mac.

- 1 Decomprimere il file scaricato del software Serato DJ Pro.
- 2 Fare doppio clic sul file decompresso del software per avviare il programma di installazione.
- 3 Leggere attentamente i termini dell'Accordo di licenza e, se si accettano, fare clic su **[Accetta]**.

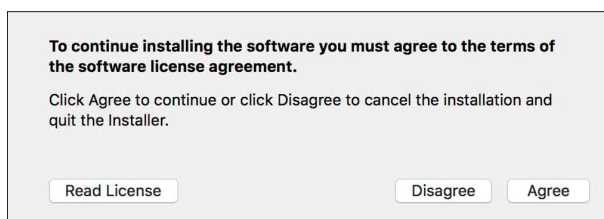

- Se non si è d'accordo con il Contratto di licenza d'uso, fare clic su **[Rifiuta]** e cancellare l'installazione.
- 4 Fare clic su **[Installa]**.
 - 5 Seguire le istruzioni visualizzate sullo schermo per installare il software.

6 Fare clic su **[Chiudi]** per chiudere l'installatore.

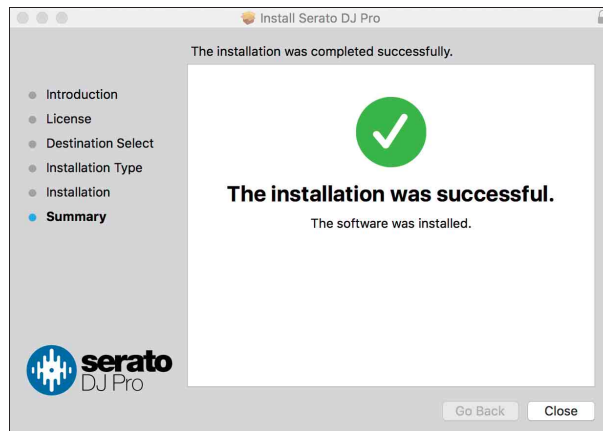

❖ Installazione (Windows)

Non collegare l'unità al PC se non a installazione terminata.

- Accedere al PC come amministratore prima di iniziare l'installazione.
- Chiudere tutti i programmi sul PC.

1 Decomprimere il file scaricato del software Serato DJ Pro.

2 Fare doppio clic sul file decompresso del software per avviare il programma di installazione.

3 Leggere attentamente i termini dell'accordo di licenza e, se li si accettano, scegliere **[I agree to the license terms and conditions]** e poi fare clic su **[Installa]**.

- Se non si è d'accordo con il Contratto di licenza d'uso, fare clic su **[Chiudi]** e cancellare l'installazione.



Un messaggio di installazione avvenuta appare una volta che questa è terminata.

- 4 Fare clic su **[Chiudi]** per uscire dall'installatore Serato DJ Pro.



Attivazione di FX Pack e Pitch 'n Time DJ

* Se FX Pack non è attivato, non è possibile utilizzare Merge FX. Prima di utilizzare Merge FX, assicurarsi di attivare FX Pack.

Attivare FX Pack e Pitch'n Time DJ sulla schermata My Serato.

Per eseguire questa operazione, è necessaria una connessione a Internet. È necessario un contratto distinto con un provider di servizi internet per cui potrebbe essere necessario corrispondere un pagamento.

Per informazioni di supporto su FX Pack e Pitch'n Time DJ, visitare il sito web Serato.

serato.com/

❖ Attivazione di FX Pack

- 1 Collegare questa unità al PC/Mac mediante un cavo USB.
- 2 Avviare Serato DJ Pro.
- 3 Fare clic su **[My Serato]**.
- 4 Accedere con le credenziali dell'account a cui si è registrati.
serato.com.
- 5 Fare clic su **[Enter Voucher Code]**.
- 6 Immettere il codice voucher fornito, quindi fare clic su **[Activate]**.
- 7 Riavviare Serato DJ Pro.

❖ **Attivazione di Pitch'n Time DJ**

- 1 Collegare questa unità al PC/Mac mediante un cavo USB.
- 2 Avviare Serato DJ Pro.
- 3 Fare clic su **[My Serato]**.
- 4 Accedere con le credenziali dell'account a cui si è registrati.
serato.com.
- 5 Fare clic su **[Enter Voucher Code]**.
- 6 Immettere il codice voucher fornito, quindi fare clic su **[Activate]**.
- 7 Fare clic sull'icona **[SETUP]** nell'angolo in alto a destra dello schermo.
- 8 Fare doppio clic sulla scheda **[Expansion Packs]**.
- 9 Selezionare **[Pitch'n Time DJ]**.
- 10 Selezionare la casella di controllo **[Enable Pitch'n Time DJ]**.
- 11 Fare clic sull'icona **[SETUP]** per chiudere la schermata SETUP.
- 12 Riavviare Serato DJ Pro.

Uso di base

Avvio di Serato DJ Pro

Il manuale si concentra principalmente sulla spiegazione delle funzioni hardware dell'unità. Per istruzioni dettagliate sull'uso del software Serato DJ Pro, vedere il manuale del software Serato DJ Pro.

Per Mac

In Finder, aprire la cartella **[Applicazioni]**, quindi fare clic sull'icona **[Serato DJ Pro]**.

Per Windows 10

Dal menu **[Start]**, fare clic sull'icona **[Serato] > [Serato DJ Pro]**.

La seguente schermata viene visualizzata dopo l'avvio di Serato DJ Pro:

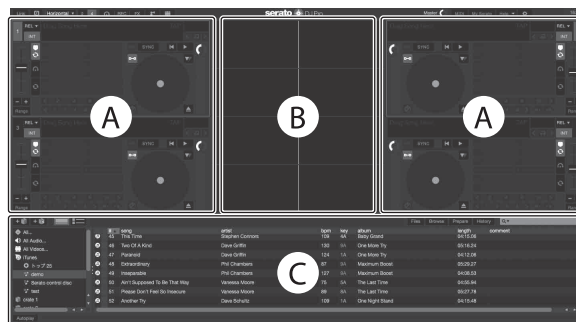

- L'icona **[BUY/ACTIVATE]** potrebbe essere visualizzata sul lato destro dello schermo quando si avvia Serato DJ Pro per la prima volta. Tuttavia, non è necessaria una licenza per utilizzare il software con questa unità.

La schermata seguente mostra quando i brani vengono caricati sui deck in Serato DJ Pro:

Fare clic su **[Library]** nell'angolo in alto a sinistra dello schermo, quindi selezionare **[Vertical]** o **[Horizontal]** dal menu a discesa per modificare il layout dello schermo.

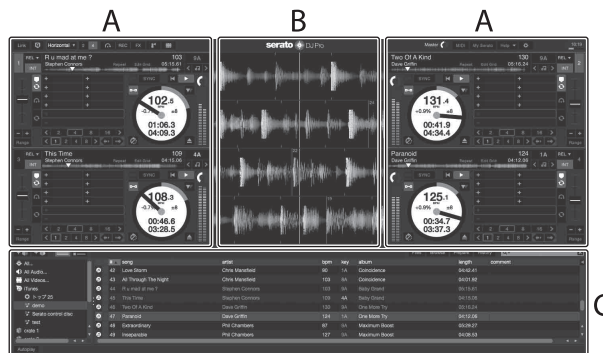

A Sezione deck

Vengono visualizzate le informazioni sul brano (nome del brano, nome dell'artista, BPM, ecc.), la forma d'onda generale e altre informazioni sul brano caricato.

B Visualizzazione delle forme d'onda

Viene visualizzata la forma d'onda del brano caricato.

C Sezione browser

Vengono visualizzati i brani nella libreria o crates contenenti più brani.

Importazione di file musicali (brani)

- Esistono vari modi per importare i brani in Serato DJ Pro. Per dettagli, consultare il manuale del software Serato DJ Pro.
- Se si sta già utilizzando il software Serato Limited's DJ (ad es Scratch Live, ITCH, o Serato DJ Intro) e sono già state create librerie di brani, è possibile utilizzare queste librerie con Serato DJ Pro.
- Se si utilizza Serato DJ Intro e sono già state create librerie di brani, potrebbe essere necessario analizzare nuovamente i brani per utilizzarle con Serato DJ Pro.

Il metodo tipico per importare i file musicali (brani) è il seguente:

- 1 Fare clic sul pulsante **[Files]** nella schermata Serato DJ Pro per aprire il pannello **[Files]**.
I contenuti del PC/Mac o del disco rigido/dispositivo collegato al PC/Mac vengono visualizzati nel pannello **[Files]**.
- 2 Fare clic sulla cartella contenente i brani che si desidera aggiungere alla libreria.
- 3 Trascinare e rilasciare la cartella selezionata nel pannello crates.
Viene creata un crate e i brani vengono aggiunte alla libreria.

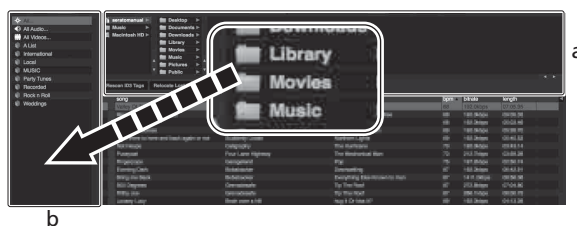

a Pannello **[Files]**

b Pannello crate

Caricamento di un brano in un deck

Nella seguente sezione viene spiegato come caricare un brano, ad esempio, nel deck **[1]**.

Ruotare la manopola di selezione per selezionare un brano da **[Collection]**, quindi premere il pulsante **[LOAD]** per deck 1 (secondo da sinistra).

Il brano viene caricato nel deck.

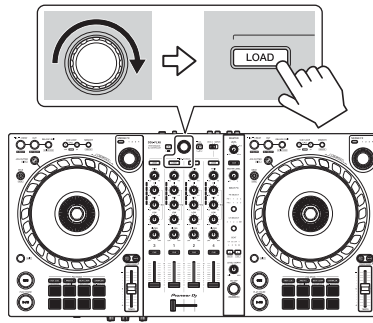

Riproduzione di un brano

In questa sezione viene spiegato come riprodurre l'audio, ad esempio, dal deck 1 (sinistro).

- 1 Impostare le posizioni delle manopole, ecc. nel modo seguente.
 - Manopola **[TRIM]**: ruotata completamente in senso antiorario
 - Manopole **[EQ (HI/MID/LOW)]**: posizione centrale (ore 12)
 - Manopola **[FILTER]**: posizione centrale
 - Fader canale: posizione inferiore
 - Manopola **[MASTER LEVEL]**: ruotata completamente in senso antiorario
 - Crossfader: posizione centrale
- 2 Premere il pulsante **[PLAY/PAUSE ►/II]** per riprodurre il brano.

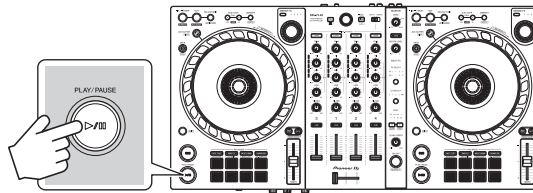

- 3 Ruotare la manopola **[TRIM]**.
Regolare la manopola **[TRIM]** in modo che l'indicatore del livello del canale si illumini in arancione nella parte più alta del brano.

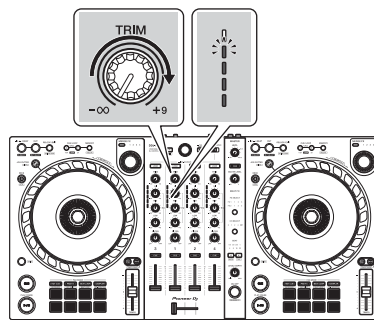

4 Spostare il fader canale sul livello superiore.

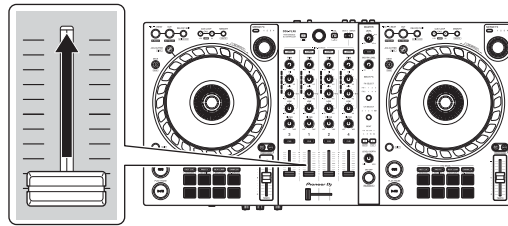

5 Ruotare la manopola **[MASTER LEVEL]** per regolare il volume degli altoparlanti al livello desiderato.

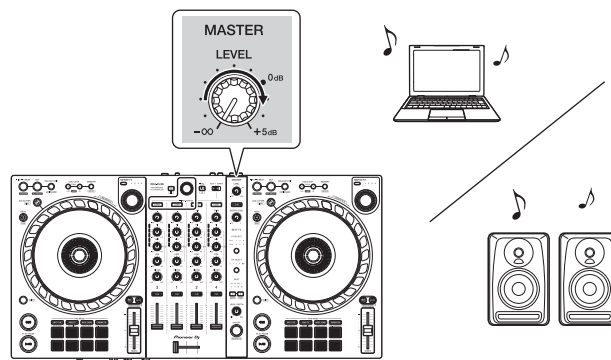

- Se non è possibile riprodurre l'audio dai terminali di uscita **[MASTER]**, oppure l'unità non viene riconosciuta dal PC/Mac, fare riferimento a **[FAQ]** sul sito Web del supporto Pioneer DJ.

pioneerdj.com/support/

Monitoraggio in cuffia

In questa sezione viene spiegato come riprodurre l'audio, ad esempio, dal deck 1 (sinistro).

- 1 Impostare le posizioni delle manopole, ecc. nel modo seguente.
 - Manopola **[HEADPHONES MIX]**: centrale
 - Manopola **[HEADPHONES LEVEL]**: ruotata completamente in senso antiorario
- 2 Premere il pulsante **[CUE]** delle cuffie per il canale 1.
- 3 Ruotare la manopola **[HEADPHONES LEVEL]**.
Regolare il volume delle cuffie al livello desiderato.

Uscire da Serato DJ Pro

Fare clic sul pulsante **[x]**.

Spegnere l'unità

Per spegnere l'unità, scollegare il cavo USB.

Uso avanzato

Utilizzo di 4 Beat Loop

Mentre un brano è in riproduzione, tenere premuto il pulsante **[IN/4BEAT]** per almeno un secondo.

La riproduzione in loop inizia con 4 battute dal punto in cui si preme il pulsante.

❖ Cancellare la riproduzione di loop

Premere il tasto **[RELOOP/EXIT]**.

Quando viene raggiunto il punto di loop out, il resto del brano continua a essere riprodotta senza tornare al punto di loop in.

Utilizzo di Manual Loop

È possibile usare Manual Loop per scegliere la sezione in cui si desidera eseguire il loop in un brano.

- 1 Durante la riproduzione, premere il pulsante **[IN/4BEAT]** nel punto in cui si desidera avviare il loop (il punto di loop in).
- 2 Premere il pulsante **[OUT]** nel punto in cui si desidera terminare il loop (il punto di loop out).
Viene avviata la riproduzione loop.

❖ Taglio del loop

Premere il pulsante **[CUE/LOOP CALL ◀]** durante la riproduzione. Ogni volta che si preme il pulsante, il loop viene dimezzato.

- La lunghezza del loop può essere dimezzata anche durante la riproduzione 4 Beat Loop.

❖ Prolungamento del loop

Premere il pulsante **[CUE/LOOP CALL ▶]** durante la riproduzione. Ogni volta che si preme il pulsante, il loop viene raddoppiato in lunghezza.

- La lunghezza del loop può essere raddoppiata anche durante la riproduzione 4 Beat Loop.

❖ Annullamento del loop

Premere il pulsante **[RELOOP/EXIT]**.

Il resto del brano continua a essere riprodotta senza tornare al punto di loop in.

❖ Modifica del punto di loop in

Premere il pulsante **[IN/4BEAT]** e ruotare la manopola durante la riproduzione in loop.

Il punto di loop in cambia.

❖ Modifica del punto di loop out

Premere il pulsante **[OUT]** e ruotare la manopola durante la riproduzione in loop.

Il punto di loop out cambia.

Utilizzo dei Performance Pads

È possibile commutare le funzioni utilizzando i rispettivi pulsanti della modalità Pad (il pulsante della modalità **[HOT CUE]**, il pulsante della modalità **[PAD FX]**, il pulsante della modalità **[BEAT JUMP]** e il pulsante della modalità **[SAMPLER]**).

❖ Utilizzo degli Hot Cue

È possibile avviare immediatamente la riproduzione dalla posizione in cui è impostato un Hot Cue.

- È possibile configurare e salvare fino a 8 Hot Cue per ogni brano in Serato DJ Pro.

1 Premere il pulsante della modalità **[HOT CUE]**.

L'unità entra in modalità Hot Cue.

2 Quando il brano viene riprodotto o messo in pausa, premere un Performance Pad per impostare un Hot Cue.

Gli Hot Cue vengono impostati su Performance Pads nel seguente modo:

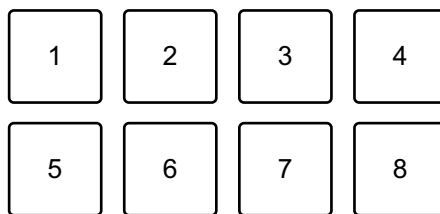

1: Hot Cue A, 2: Hot Cue B, 3: Hot Cue C, 4: Hot Cue D,

5: Hot Cue E, 6: Hot Cue F, 7: Hot Cue G, 8: Hot Cue H

3 Premere un Performance Pad per cui si è configurato un Hot Cue. La riproduzione inizia dal punto Hot Cue.

- È possibile cancellare gli Hot Cue premendo un Performance Pad mentre si tiene premuto il pulsante **[SHIFT]**.

❖ Utilizzo di Roll

Se si preme un Performance Pad quando l'unità è in modalità Roll, viene impostato un loop con il numero di battute assegnate al pad e il loop viene riprodotto fino a quando non si rilascia il pad.

Durante la riproduzione Loop Roll, la riproduzione normale con il ritmo originale continua in background (ma è possibile ascoltare solo il Loop Roll). Quando si annulla Loop Roll, la riproduzione riprende dalla posizione raggiunta sullo sfondo.

1 Premere il pulsante della modalità **[PAD FX]**.

L'unità entra in modalità Roll.

2 Tenere premuto un Performance Pad (da 1 a 8).

La riproduzione Loop Roll inizia con il numero di battute nelle impostazioni assegnate a quel pad.

La riproduzione continua in background durante la riproduzione Loop Roll (ma è possibile ascoltare solo Loop Roll).

- Premere il pulsante **[CUE/LOOP CALL ◀]** o **[CUE/LOOP CALL ▶]** durante Loop Roll per modificare il numero di battute per il Loop Roll attualmente in riproduzione.

Ad esempio, quando si impostano i pad su 1/8 – 16 battute, le impostazioni dei pad rispecchiano quanto mostrato di seguito.

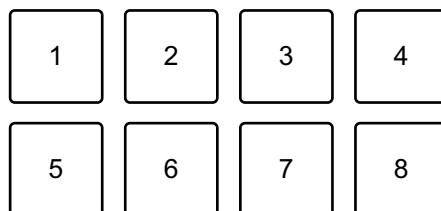

1: 1/8 battuta, 2: 1/4 battuta, 3: 1/2 battuta, 4: 1 battuta,

5: 2 battute, 6: 4 battute, 7: 8 battute, 8: 16 battute

L'intervallo di battute impostato per Loop Roll viene visualizzato sulla schermata Serato DJ Pro.

3 Rilasciare il Performance Pad.

Loop Roll viene cancellato e la riproduzione riprende dalla posizione raggiunta sullo sfondo.

❖ **Utilizzo di Auto Loop**

Quando si preme un Performance Pad, viene impostato un loop con il numero di battute assegnato al pad e il loop viene riprodotto fino a quando non si rilascia il pad.

1 Premere il pulsante della modalità **[BEAT JUMP]**.

L'unità entra in modalità Auto Loop.

2 Premere un Performance Pad durante la riproduzione.

La riproduzione Loop inizia con il numero di battute nell'impostazione assegnata a quel pad.

- Quando si preme nuovamente lo stesso Performance Pad, la riproduzione in loop viene annullata.

❖ **Utilizzo di Sampler**

È possibile usare i Performance Pads per riprodurre i brani o i suoni assegnati agli slot Sampler.

1 Aprire il pannello **[SAMPLER]** in Serato DJ Pro.

2 Premere il pulsante di modalità **[SAMPLER]** sull'unità.

L'unità entra in modalità Sampler.

3 Scegliere un bank Sampler sulla schermata Serato DJ Pro.

Il sampler ha 4 bank, A, B, C e D e ciascun bank ha 8 slot.

4 Trascinare i brani o i suoni per caricarli negli slot del pannello **[SAMPLER]**.

Vengono salvate le impostazioni del sampler e i brani caricati.

5 Premere un Performance Pad.

Viene riprodotto il brano o il suono assegnato allo slot pertinente.

- Il metodo di riproduzione varia a seconda della modalità Sampler in Serato DJ Pro. Per dettagli, consultare il manuale del software Serato DJ Pro.

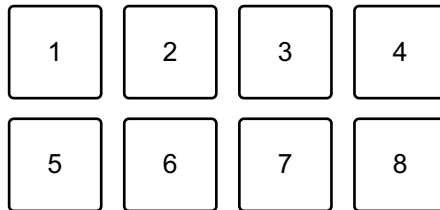

1: Slot 1, 2: Slot 2, 3: Slot 3, 4: Slot 4,
5: Slot 5, 6: Slot 6, 7: Slot 7, 8: Slot 8

- Quando si preme un Performance Pad mentre si tiene premuto il pulsante **[SHIFT]**, il suono dello slot attualmente in riproduzione si interrompe.

❖ Utilizzo di Cue Loop

1 Premere il pulsante di modalità **[HOT CUE]** mentre si tiene premuto quello **[SHIFT]**.

L'unità entra in modalità Cue Loop.

2 Premere un Performance Pad durante la riproduzione di un brano. Viene impostato il punto loop in sullo slot Hot Cue e inizia la riproduzione in loop.

- La lunghezza del loop varia in base al numero di battute impostate per Auto Loop.

I punti loop in assegnati al Performance Pads come segue:

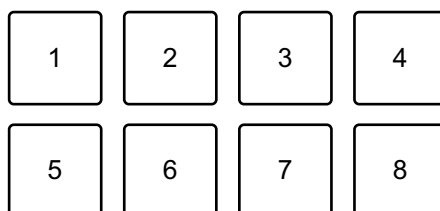

1: Loop 1, 2: Loop 2, 3: Loop 3, 4: Loop 4,
5: Loop 5, 6: Loop 6, 7: Loop 7, 8: Loop 8

- Con la funzione Cue Loop, il punto Hot Cue viene utilizzato come punto loop in.

Se si preme un Performance Pad con un Hot Cue impostato, un loop inizia da quel punto Hot Cue.

Taglio del loop

Premere il pulsante **[CUE/LOOP CALL ◀]** durante la riproduzione del loop.

Ogni volta che si preme il pulsante, il loop viene dimezzato.

Prolungamento del loop

Premere il pulsante **[CUE/LOOP CALL ▶]** durante la riproduzione del loop.

Ogni volta che si preme il pulsante, il loop viene raddoppiato in lunghezza.

Ritorno al punto loop in

Premere lo stesso Performance Pad mentre si tiene premuto il pulsante **[SHIFT]**.

La posizione di riproduzione torna al punto di loop in e la riproduzione in loop continua.

Annullamento del loop

Premere nuovamente lo stesso Performance Pad.

Il resto del brano continua a essere riprodotta senza tornare al punto di loop in.

❖ Utilizzo di Saved Loop

È possibile salvare un loop in uno slot loop in Serato DJ Pro e richiamarlo quando si desidera.

- 1 Premere il pulsante di modalità **[PAD FX]** mentre si tiene premuto quello **[SHIFT]**.

L'unità entra in modalità Saved Loop.

- 2 Premere un Performance Pad durante la riproduzione in loop.

- Il loop viene assegnato al relativo slot di loop in Serato DJ Pro.

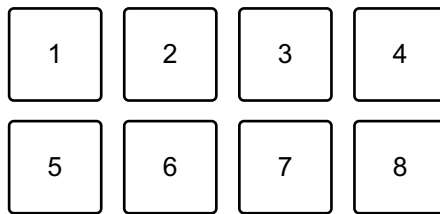

1: Slot 1, 2: Slot 2, 3: Slot 3, 4: Slot 4,

5: Slot 5, 6: Slot 6, 7: Slot 7, 8: Slot 8

- 3 Premere un Performance Pad mentre si tiene premuto il pulsante **[SHIFT]**.

La posizione di riproduzione torna al punto di loop in e la riproduzione in loop continua.

Taglio del loop

Premere il pulsante **[CUE/LOOP CALL ◀]** durante la riproduzione. Ogni volta che si preme il pulsante, il loop viene dimezzato.

Prolungamento del loop

Premere il pulsante **[CUE/LOOP CALL ▶]** durante la riproduzione. Ogni volta che si preme il pulsante, il loop viene raddoppiato in lunghezza.

Ritorno al punto loop in

Premere lo stesso Performance Pad mentre si tiene premuto il pulsante **[SHIFT]**.

La posizione di riproduzione torna al punto di loop in e la riproduzione in loop continua.

Annullamento del loop

Premere nuovamente lo stesso Performance Pad.

Il resto del brano continua a essere riprodotta senza tornare al punto di loop in.

❖ Utilizzo di Slicer Loop

Slicer Loop prende una sezione del brano attualmente in riproduzione (nota come dominio e definita da un numero specifico di battute) e la divide in 8 sezioni uguali. Queste 8 sezioni tagliate sono assegnate ai rispettivi Performance Pads. Mentre si tiene premuto un Performance Pad, l'audio per la sezione ad esso assegnata viene riprodotto in un loop.

Durante la riproduzione di un loop del suono del pad, la riproduzione normale del brano con il ritmo originale continua in background (ma si sente solo il loop). Quando il Performance Pad viene lasciato e la riproduzione di loop termina, la riproduzione del brano riprende dalla posizione raggiunta in quel momento.

- Non è possibile utilizzare la funzione Slicer con i brani che non hanno alcuna griglia delle battute impostata. Per dettagli sull'impostazione delle griglie delle battute, consultare il manuale del software Serato DJ Pro.

1 Premere il pulsante di modalità **[BEAT JUMP]** mentre si tiene premuto quello **[SHIFT]**.

L'unità entra in modalità Slicer Loop.

2 Impostare il numero di battute in **[DOMAIN]**.

È possibile scegliere tra 6 impostazioni: 2 battute, 4 battute, 8 battute, 16 battute, 32 battute o 64 battute.

Il dominio è diviso in parti uguali in 8 sezioni tagliate, che sono assegnate ai Performance Pads come mostrato di seguito.



1: sezione 1, 2: sezione 2, 3: sezione 3, 4: sezione 4,
5: sezione 5, 6: sezione 6, 7: sezione 7, 8: sezione 8

3 Impostare la quantizzazione per Slicer.

È possibile scegliere tra 4 impostazioni: 1/8, 1/4, 1/2 e 1.

L'impostazione di quantizzazione determina la lunghezza del loop che viene riprodotto mentre si tiene il pad. Per esempio, quando la quantizzazione è impostata su 1, l'intera sezione assegnata al pad viene riprodotta in loop, mentre quando la quantizzazione è impostata su 1/2, solo la prima metà della sezione assegnata al pad viene riprodotta in loop.

4 Tenere premuto un Performance Pad.

Tenendo premuto il pad, la riproduzione continua in loop.

- La lunghezza del loop dipende dall'impostazione di quantizzazione.

Quando si rilascia il pad, la riproduzione riprende dalla posizione che il brano avrebbe raggiunto in quel momento.

Quando la riproduzione raggiunge la fine del dominio (la sezione tagliata in 8 sezioni uguali) la posizione di riproduzione torna all'inizio del dominio.

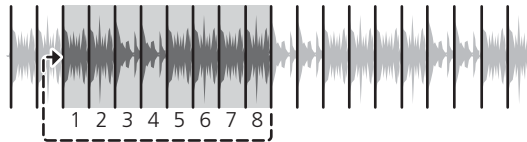

❖ Uso della modalità Scratch Bank

È possibile caricare i suoni della Scratch Bank su un deck in modo da poterli manipolare con comandi quali la manopola.

- 1 Aprire il pannello **[SCRATCH BANK]** su Serato DJ Pro.
- 2 Premere il pulsante di modalità **[SAMPLER]** mentre si tiene premuto quello **[SHIFT]**.
L'unità entra in modalità Scratch Bank.
- 3 Premere un Performance Pad assegnato con il suono Scratch Bank che si desidera caricare.
Il suono Scratch Bank viene caricato sul deck.
 - Gli slot Scratch Bank vengono assegnati a Performance Pads come segue:

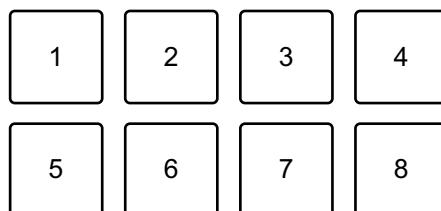

1: Slot 1, 2: Slot 2, 3: Slot 3, 4: Slot 4,
5: Slot 5, 6: Slot 6, 7: Slot 7, 8: Slot 8

- 4 Premere il Performance Pad mentre si tiene premuto il pulsante **[SHIFT]**.
Il brano caricato in precedenza viene caricato nuovamente.

Utilizzo di Fader Start

❖ Utilizzo di Channel Fader Start

1 Impostare il punto di cue.

Mettere in pausa il brano nella posizione da cui si desidera avviare la riproduzione, quindi premere il pulsante **[CUE]** sul dato deck.

2 Mentre si tiene premuto il pulsante **[SHIFT]**, spostare il fader di canale dal basso verso l'alto.

La riproduzione inizia dal punto di cue.

- Se si riporta il fader di canale nella posizione inferiore mentre si tiene premuto il pulsante **[SHIFT]** durante la riproduzione, il brano torna immediatamente al punto di cue e la riproduzione viene messa in pausa. (Back Cue)

Se non viene impostato nessun punto di cue, la riproduzione comincia dall'inizio del brano.

❖ Utilizzo di Crossfader Start

1 Impostare il punto di cue.

Mettere in pausa il brano nella posizione da cui si desidera avviare la riproduzione, quindi premere il pulsante **[CUE]** sul dato deck.

2 Spostare il crossfader completamente a sinistra o a destra.

Se si desidera utilizzare Crossfader Start per attivare la riproduzione sul canale 2, impostare il crossfader sul lato sinistro e viceversa.

(Quando si seleziona **[Reverse]** sulla schermata Serato DJ Pro:

Se si desidera utilizzare Crossfader Start per attivare la riproduzione sul canale 2, impostare il crossfader sul lato destro e viceversa.)

3 Mentre si tiene premuto il pulsante **[SHIFT]**, spostare il crossfader verso il lato opposto all'impostazione attuale.

La riproduzione inizia dal punto di cue.

- Se si riporta indietro il crossfader mentre si tiene premuto il pulsante **[SHIFT]** durante la riproduzione, la posizione di riproduzione torna immediatamente al punto di cue e viene messa in pausa. (Back Cue)

Se non viene impostato nessun punto di cue, la riproduzione comincia dall'inizio del brano.

Analisi di brani

L'analisi del brano inizia nel momento in cui si trascina e si rilascia un file musicale o una cartella contenente file musicali nella Track List in Serato DJ Pro.

- Se un brano viene caricato in un deck prima del completamento dell'analisi, potrebbe passare del tempo prima che vengano visualizzati BPM e forma d'onda.
- In base al numero di brani, l'analisi potrebbe richiedere del tempo.

Uso degli effetti

L'unità è dotata di 2 tipi di effetti: FX1 e FX2.

- 1 Configurare la modalità Multi FX in Serato DJ Pro.
Visualizzare il pannello **[FX]** e fare clic sulla modalità Multi FX.

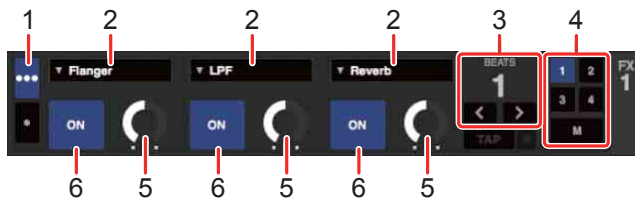

1: selettore di modalità Multi FX, 2: tipo di effetto, 3: battute di effetto, 4: canale per l'effetto, 5: livello di effetto, 6: effetto ON/OFF

- 2 Premete il pulsante **[BEAT FX SELECT]** sull'unità.
L'effetto selezionato cambia come segue ogni volta che si preme il pulsante:
FX1-1 → FX1-2 → FX1-3 → FX2-1 → FX2-2 → FX2-3 → FX1-1
Se si preme il pulsante **[BEAT FX SELECT]** mentre si tiene premuto il pulsante **[SHIFT]**, il tipo di effetto selezionato cambia nell'ordine inverso.

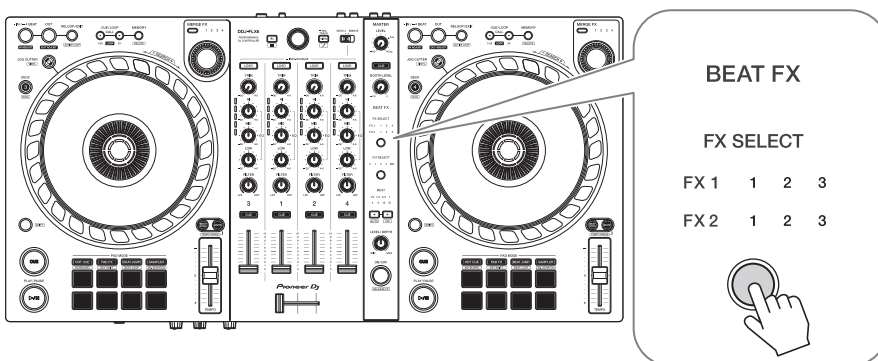

- 3 Premere il tasto **[BEAT FX CH SELECT]**.
Il canale a cui verrà applicato l'effetto selezionato viene modificato ogni volta che si preme il pulsante.
 - **[1]**: applica l'effetto al suono del canale 1.
 - **[2]**: applica l'effetto al suono del canale 2.

- **[3]**: applica l'effetto al suono del canale 3.
- **[4]**: applica l'effetto al suono del canale 4.
- **[MST]**: applica l'effetto al suono del canale **[MASTER]**.

4 Premere il pulsante **[BEAT ◀]** o il pulsante **[BEAT ▶]**.

Impostare il numero di battute sincronizzati con il suono dell'effetto.

- Se il numero di battute è inferiore a 1/4, 1/4 lampeggia.
- Se il numero di battute è 2, 1 e 4 si accendono.

5 Premere il tasto **[BEAT FX ON/OFF]**.

L'effetto viene applicato al suono proveniente dal canale impostato nel passaggio 3.

È possibile regolare il parametro dell'effetto ruotando la manopola **[BEAT FX LEVEL/DEPTH]**.

Quando l'effetto è attivo, il pulsante lampeggia.

- Premere nuovamente il pulsante **[BEAT FX ON/OFF]** per disattivare gli effetti.

Utilizzo di Merge FX

* Prima di utilizzare Merge FX, assicurarsi di attivare FX Pack con il codice di licenza incluso.

È possibile utilizzare la manopola **[MERGE FX]** per applicare effetti per il mixaggio dal brano corrente al brano successivo.

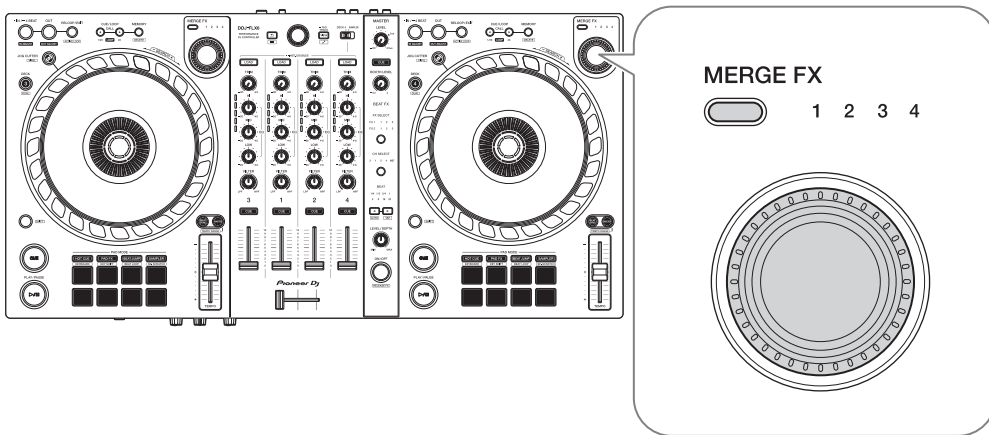

1 Premere il pulsante di selezione **[MERGE FX]**.

Il tipo di Merge FX selezionato cambia nell'ordine di Merge FX, 2, 3, 4 ogni volta che si preme il pulsante.

Se si preme il pulsante di selezione **[MERGE FX]** mentre si tiene premuto il pulsante **[SHIFT]**, il tipo di effetto cambia nell'ordine inverso.

2 Premere la manopola **[MERGE FX]**.

Merge FX si accende.

L'effetto viene applicato al brano attualmente in riproduzione.

- A seconda del tipo Merge FX selezionato, l'effetto viene applicato ruotando la manopola **[MERGE FX]**.
- Le impostazioni per FX1 e FX2 vengono modificate automaticamente.

3 Ruotare la manopola **[MERGE FX]**.

L'effetto viene applicato al brano attualmente in riproduzione.

Più si ruota la manopola, più il suono dell'effetto cambia.

4 Premere nuovamente la manopola **[MERGE FX]**.

Il suono dell'effetto cambia.

5 Spegnere Merge FX.

È possibile disattivare la funzione Merge FX in uno dei seguenti modi:

- Premere il pulsante **[PLAY/PAUSE ►/III]** .
- Premere un Performance Pad mentre l'unità è in modalità Hot Cue.
- Premere il pulsante di selezione **[MERGE FX]**.
- Premere il pulsante **[CUE]** durante lo standby del cue.
- Toccare la manopola.

Quando Merge FX è disattivato, le impostazioni per FX1 e FX2 tornano allo stato precedente.

Registrazione

Serato DJ Pro dispone di una funzione di registrazione che è possibile utilizzare per registrare le proprie performance. Per istruzioni dettagliate sulla registrazione, vedere il manuale del software Serato DJ Pro.

1 Fare clic su **[REC]** nell'area superiore della schermata Serato DJ Pro.

Viene visualizzato il pannello **[REC]**.

2 Fare clic su **[REC]** sul pannello **[REC]** per avviare la registrazione.

- Se si fa clic nuovamente su **[REC]**, la registrazione si arresta.
- Quando la registrazione è completata, il file viene salvato automaticamente.
- Non è possibile registrare l'audio dal terminale di ingresso **[MIC]**.

Uso di un microfono

- 1 Collegare un microfono al terminale **[MIC]**.
- 2 Ruotare la manopola **[MIC LEVEL]**.
Regolare il volume dell'uscita audio dal canale **[MIC]**.
 - Il suono viene emesso a un volume elevato se si ruota la manopola completamente verso destra.
- 3 Consente di immettere l'audio nel microfono.
 - Non è possibile modificare l'ingresso audio del microfono sull'unità.

Utilizzo di Jog Cutter

Attivare **[JOG CUTTER]** e spostare la manopola per creare effetti di graffio dal suono professionale (“riproduzione scratch”) con una sezione di un brano (o un campione, quando si utilizza Sample Scratch).

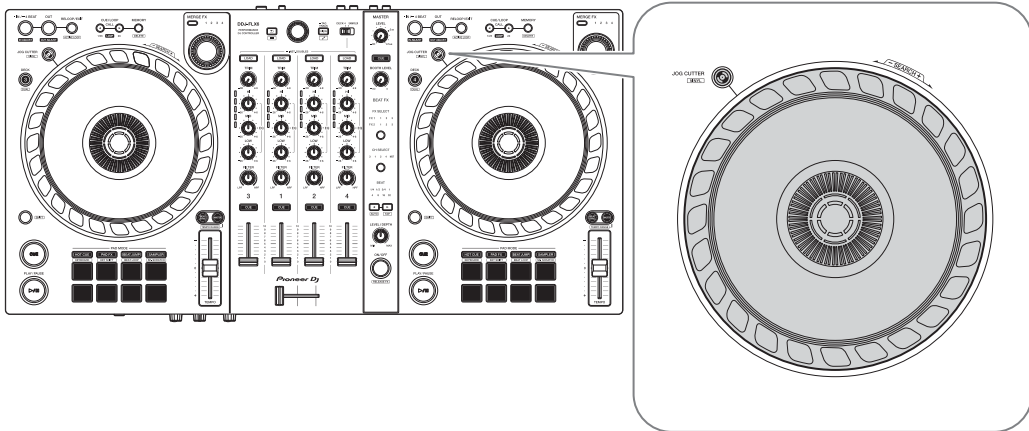

1 Impostare un Hot Cue.

In modalità Hot Cue, premere il Performance Pad per impostare un Hot Cue.

- Se si sono già impostati gli Hot Cue, richiamare quello con cui si desidera eseguire lo “scratch”.
- Quando si utilizza Jog Cutter senza impostare gli Hot Cue, la “riproduzione scratch” inizia dalla posizione di riproduzione corrente.

2 Premere il tasto **[JOG CUTTER]**.

Si attiva la modalità Jog Cutter.

- Se la modalità Vinyl non è attivata, accenderla prima di premere il pulsante **[JOG CUTTER]**.
- La modalità Jog Cutter non può essere utilizzata su più deck contemporaneamente. Se si preme un pulsante **[JOG CUTTER]** e poi l'altro, il pulsante precedentemente attivato viene disattivato.

3 Tenere ferma la parte superiore della manopola.

La posizione di riproduzione si sposta sul Hot Cue e viene avviata la “riproduzione scratch”.

- Impostare la modalità Pad sulla modalità Hot Cue.
- Indipendentemente dalla posizione del crossfader, è possibile riprodurre le uscite audio da entrambi i deck.

4 Spostare la manopola per avviare la “riproduzione scratch”.

Spostando la manopola avanti e indietro, si sentirà un effetto di graffio dal suono professionale.

- Diversi effetti di graffio sono assegnati a 6 aree della manopola come segue. Il tipo di “riproduzione scratch” cambia quando si cambia l’area di graffio controllando l’indicatore che appare quando si tocca la parte superiore della manopola.

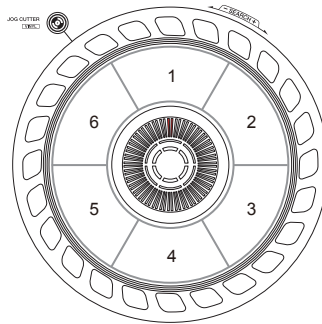

5 Rimuovere la mano dalla parte superiore della manopola.

La funzione “riproduzione scratch” si arresta e il brano continua a essere riprodotto normalmente da Hot Cue/posizione di riproduzione.

6 Premere nuovamente il pulsante **[JOG CUTTER]**.

La modalità Jog Cutter si disattiva.

Riproduzione dell'audio Sampler sul canale 4

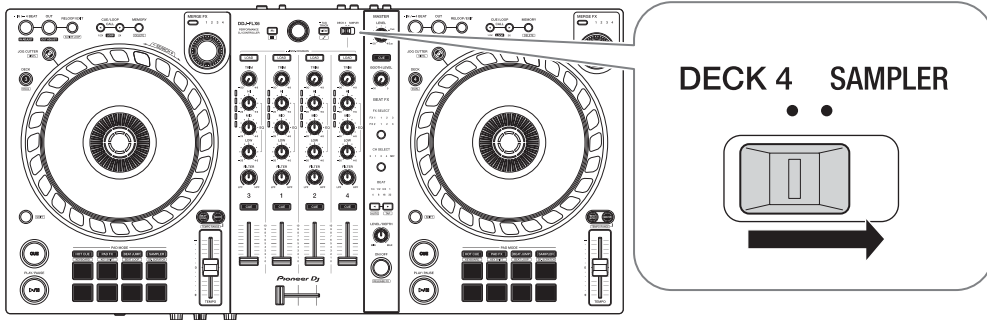

Impostare il selettore **[DECK4/SAMPLER]** su **[SAMPLER]**.

L'ingresso al canale 4 cambia nel suono del sampler.

- L'audio dal deck 4 non può essere emesso dal canale 4 mentre il selettore **[DECK4/SAMPLER]** è impostato su **[SAMPLER]**.

Modifica dell'assegnazione del crossfader

È possibile selezionare **[Reverse]** o **[Disable]** sulla schermata Serato DJ Pro.

- 1 Fare clic su  in Serato DJ Pro.
- 2 Fare clic sulla scheda **[Mixer]**.
 - **[Reverse]**: inverte l'assegnazione del crossfader.
 - **[Disable]**: disattiva il crossfader e consente il passaggio del suono da qualsiasi canale.

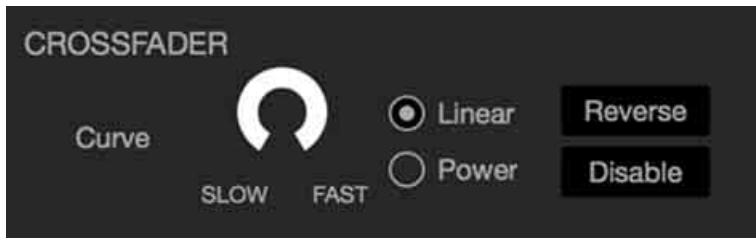

Impostazione della curva di crossfader

È possibile impostare la curva del crossfader sulla schermata Serato DJ Pro.

- 1 Fare clic su  in Serato DJ Pro.
- 2 Fare clic sulla scheda **[Mixer]**.
- 3 Regolare la curva del crossfader.
 - Più la si gira verso **[SLOW]**, più la curva sale gradualmente.
 - Più la si gira verso **[FAST]**, più la curva sale bruscamente.

Modifica delle impostazioni

Avvio della modalità Utilities

Assicurarsi di chiudere l'applicazione DJ e quindi avviare la modalità Utilities.

Per utilizzare la modalità Utilities con la connessione a rekordbox, impostare la schermata delle preferenze su rekordbox. Fare riferimento a pagina 71 per modificare le impostazioni su rekordbox. (Per utilizzare la modalità controller MIDI e la modalità Demo, impostarle sull'unità).

- 1 Scollegare il cavo USB dal PC/Mac.
- 2 Tenere premuti i pulsanti **[SHIFT]** e **[PLAY/PAUSE ►/||]** sul deck sinistro e collegare il cavo USB al PC/Mac.
Viene avviata la modalità Utilities.
- 3 Modificare le impostazioni.
Quando si modificano le impostazioni, queste vengono salvate. Mentre si salva, la fila inferiore dei Performance Pads sul deck sinistro lampeggia. Se il cavo USB viene scollegato mentre i pad lampeggiano, l'impostazione potrebbe non essere salvata.
- 4 Per spegnere l'unità, scollegare il cavo USB.
La modalità Utilities si disattiva.

Impostazioni della modalità Utilities

È possibile modificare le seguenti impostazioni nella modalità Utilities.

- Modalità controller MIDI
- Back Spin Length
- Fader Start
- Crossfader Cut Lag
- Audio del microfono attraverso l'uscita Booth
- Modalità Demo

❖ Modalità controller MIDI

L'unità funziona in modi diversi a seconda che sia in esecuzione rekordbox o Serato DJ Pro.

- Quando rekordbox è in esecuzione, è possibile utilizzare l'unità per controllare le funzioni rekordbox selezionate.
- Quando Serato DJ Pro è in esecuzione, è possibile utilizzare l'unità per controllare le funzioni Serato DJ Pro selezionate.
- Quando né rekordbox né Serato DJ Pro è in funzione, è possibile utilizzare l'unità come controller MIDI generale.

Premere il pulsante della modalità **[BEAT JUMP]** sul deck sinistro.

- Il pulsante di modalità **[BEAT JUMP]** non è acceso: il funzionamento dell'unità cambia automaticamente a seconda che sia in funzione rekordbox o Serato DJ Pro. (Impostazione predefinita)
- Il pulsante della modalità **[BEAT JUMP]** è acceso: anche se rekordbox o Serato DJ Pro è in funzione, l'unità è impostata per l'uso come controller MIDI generale.

❖ **Back Spin Length**

Quando si utilizza una manopola dell'unità per eseguire un Back Spin, è possibile rendere il Back Spin più lungo o più corto rispetto alla quantità di rotazione della manopola.

È possibile impostare Back Spin Length su breve, normale o lungo.

Premere uno dei Performance Pads da 1 a 3 sul deck destro.

- Il pad 1 è acceso: Back Spin Length corto
- Il pad 2 è acceso: Back Spin Length normale (impostazione predefinita)
- Il pad 3 è acceso: Back Spin Length lungo

❖ **Fader Start**

Premere il pulsante della modalità **[HOT CUE]** sul deck sinistro.

- Il pulsante della modalità **[HOT CUE]** è acceso: Fader Start è acceso. (Impostazione predefinita)
- Il pulsante della modalità **[HOT CUE]** non è acceso: Fader Start è spento.

❖ **Crossfader Cut Lag**

È possibile regolare il ritardo di taglio (la gamma in cui non si sente alcun suono dal relativo deck) su entrambi i bordi del crossfader.

È possibile effettuare regolazioni con incrementi di 0,1 mm in un intervallo compreso tra 0,3 mm e 5,5 mm (valore di impostazione: da 1 a 53)

- La quantità impostata di Cut Lag è un valore guida e potrebbe non essere esatta.
- La quantità predefinita Cut Lag è 1,0 mm. (Valore di impostazione: 8)

Ruotare la manopola selettiva.

Il numero di spie accese sugli indicatori di livello del canale indica il valore di impostazione (da 1 a 53).

Modifica delle impostazioni

- Il numero di spie accese sugli indicatori di livello del canale sul canale 1: decine.
- La somma del numero di spie accese sugli indicatori di livello del canale sui canali 2 e 4: singole.
Ad esempio, 2 spie sul canale 1, 3 spie sul canale 2, più 5 spie sul canale 4 indicano che il valore totale è 28 ($20 + 3 + 5 = 28$).

❖ Audio del microfono attraverso l'uscita Booth

Modificare se il suono del microfono viene emesso o meno dal canale della cabina.

Premere il pulsante della modalità **[PAD FX]** sul deck sinistro.

- Il pulsante di modalità **[PAD FX]** è acceso: il suono del microfono viene emesso dal canale della cabina. (Impostazione predefinita)
- Il pulsante di modalità **[PAD FX]** non è acceso: il suono del microfono non viene emesso dal canale della cabina.

❖ Modalità Demo

In condizioni normali, se non si utilizza alcuna funzione per un determinato periodo di tempo, l'unità entrerà in modalità Demo.

- Quando una manopola o un pulsante di questa unità viene utilizzato durante la modalità Demo, questa viene annullata.

Premere uno dei Performance Pads da 1 a 4 sul deck sinistro.

- Pad 1 acceso: la modalità Demo viene disattivata.
- Pad 2 acceso: la modalità Demo si avvia quando non si utilizza l'unità per 1 minuto.
- Pad 3 acceso: la modalità Demo si avvia quando non si utilizza l'unità per 5 minuti.
- Pad 4 acceso: la modalità Demo si avvia quando non si utilizza l'unità per 10 minuti. (Impostazione predefinita)

Ulteriori informazioni

Diagnostica

Se si ritiene che qualcosa non vada con l'unità, verificare le informazioni riportate di seguito e fare riferimento a **[FAQ]** per DDJ-FLX6 sul sito web Pioneer DJ.

pioneerdj.com/support/

A volte il problema può essere causato da un altro dispositivo. Se necessario, ispezionare gli altri dispositivi e gli apparecchi elettrici in uso e fare riferimento ai relativi manuali e a FAQ. Se i problemi persistono, leggere le "Precauzioni" e consultare il centro assistenza autorizzato o il rivenditore.

- L'unità può non funzionare se soggetta a elettricità statica o altre influenze esterne. In questo caso, spegnere e riaccendere l'unità per ripristinare il corretto funzionamento.

Alimentazione

❖ **L'unità non si accende.**

- Vedere: Collegamenti (pagina 28)

Collegamento

❖ L'unità non viene riconosciuta dal PC/Mac.

- Collegare correttamente il cavo USB in dotazione. Vedere: Collegamenti (pagina 28)
- Se si utilizza un hub USB, scollegarlo.
- Chiudere tutte le altre applicazioni aperte, inclusi screen saver e software antivirus di protezione sul PC/Mac. Quando si chiude il software di sicurezza antivirus, disattivare preventivamente la connessione internet per garantire la sicurezza del PC/Mac.
- Se un altro dispositivo USB è connesso al PC/Mac, scollegarlo.
- Se il PC/Mac dispone di più porte USB di tipo A, provare a connettersi a un'altra.
- Per Mac, avviare il software di utilità macOS **[Configurazione MIDI Audio]** e verificare che sia visualizzato **[Finestra]** sulla barra dei menu > **[Mostra dispositivi audio]** > **[DDJ-FLX6 Audio Out]**.
- Per Mac, l'impostazione dell'audio potrebbe non essere corretta. Scollegare il cavo USB, avviare il software di utilità macOS **[Configurazione MIDI Audio]** e visualizzare **[Finestra MIDI]** o **[Studio MIDI]**. Selezionare l'icona **[DDJ-FLX6]** e fare clic su **[Rimuovi dispositivo]**. (L'icona può essere **[Dispositivo MIDI USB]** invece di **[DDJ-FLX6]**. In questo caso, selezionare **[Dispositivo MIDI USB]**.) Collegare nuovamente l'unità con il cavo USB. Viene visualizzata l'icona **[DDJ-FLX6]**.
- Per Windows, verificare che **[DDJ-FLX6]** sia visualizzato in **[Gestione dispositivi]** > **[Controller audio, video e giochi]**.

Suono

- ❖ **L'audio non viene riprodotto, è troppo silenzioso o è distorto.**
 - Impostare la manopola **[TRIM]**, il canale fader, il crossfader e la manopola **[MASTER LEVEL]** sulle posizioni corrette. Vedere: Riproduzione di un brano (pagina 38) (pagina 82)
 - Collegare correttamente il cavo di collegamento. Vedere: Collegamenti (pagina 28)
 - Pulire i terminali e le spine prima di collegare il cavo all'unità.
 - Se l'audio è distorto, modificare le dimensioni del buffer del software DJ.

- ❖ **Non è possibile riprodurre l'audio del microfono.**
 - Impostare la manopola **[MIC ATT.]** e la manopola **[MIC LEVEL]** sulle posizioni corrette. Vedere: Pannello posteriore (pagina 26) Pannello anteriore (pagina 27)

- ❖ **L'audio delle cuffie è troppo silenzioso.**
 - Quando l'alimentazione dalla porta USB è insufficiente, l'unità limita il volume delle cuffie. Scollegare i dispositivi che non si utilizzano per DJing al fine di indirizzare una maggiore alimentazione all'unità.

rekordbox

❖ rekordbox diventa instabile.

- Aggiornare rekordbox alla versione più recente. Vedere: Installazione di rekordbox (pagina 32)
- Uscire da ogni altra applicazione sul PC/Mac. Se rekordbox rimane instabile, provare a disattivare reti wireless o altri collegamenti wireless, software antivirus, salvaschermo, modalità di risparmio energetico, ecc.
- Se un altro dispositivo USB è connesso al PC/Mac, scollegarlo.
- Se si utilizza un hub USB, scollegarlo.
- Se per l'alimentazione del laptop si utilizza una batteria, collegarlo a una presa CA.

❖ rekordbox non può essere controllato dall'unità./Il piatto non viene visualizzato sul deck./Le impostazioni descritte in questo manuale non vengono visualizzate.

- Fare clic su **[EXPORT]** nell'angolo in alto a sinistra della schermata rekordbox per commutare la modalità **[PERFORMANCE]**.

❖ BPM e la griglia delle battute non sono visualizzati correttamente./La griglia delle battute è disallineata.

- Modificare l'intervallo di analisi BPM e analizzare nuovamente il brano. Se non funziona, impostare manualmente la griglia delle battute e il BPM.
- Regolare la griglia delle battute. Per ulteriori informazioni su come regolare la griglia delle battute, vedere rekordbox Instruction Manual.

❖ L'audio viene interrotto durante l'utilizzo del software DJ.

- Impostare la dimensione del buffer in **[Preferenze] > [Audio]** in rekordbox.

❖ **Fader Start non funziona.**

- Impostare un cue.
- Per attivare Fader Start, selezionare la casella di controllo **[Fader Start]** nella scheda **[Preferenze] > [Controller] > [Mixer]** in rekordbox.

❖ **Jog Cutter non funziona.**

- Per utilizzare Jog Cutter, attivare la modalità vinile. Vedere: Utilizzo di Jog Cutter (pagina 67)

❖ **Quando l'unità è scollegata, la registrazione non è disponibile in rekordbox.**

- Se non si dispone di uno dei piani di abbonamento pertinenti, non è possibile registrare senza collegarsi all'unità. Collegare l'unità o un altro dispositivo di sblocco hardware oppure stipulare uno dei piani di abbonamento pertinenti per abilitare la registrazione.

❖ **L'audio non viene emesso dal deck 4.**

- Impostare il selettore **[DECK4/SAMPLER]** su **[DECK4]**.

Serato DJ Pro

❖ **Serato DJ Pro diventa instabile.**

- Aggiornare Serato DJ Pro alla versione più recente. Vedere: Installazione di Serato DJ Pro (pagina 73)
- Uscire da ogni altra applicazione sul PC/Mac. Se Serato DJ Pro rimane instabile, provare a disattivare reti wireless o altri collegamenti wireless, software antivirus, salvaschermo, modalità di risparmio energetico, ecc.
- Se un altro dispositivo USB è connesso al PC/Mac, scollegarlo.
- Se si utilizza un hub USB, scollegarlo.
- Se per l'alimentazione del laptop si utilizza una batteria, collegarlo a una presa CA.

❖ **I brani non vengono visualizzati nella libreria.**

- Importare i file musicali. Per ulteriori informazioni sull'importazione di file musicali, consultare il manuale del software Serato DJ Pro.
- Se è stata selezionata un crate o subcrate che non contiene brani, selezionare un altro crate o subcrate che contenga brani oppure importare i brani nel crate o nel subcrate.

❖ **I brani iTunes non vengono visualizzati nella libreria.**

- Attivare **[Show iTunes Library]** nella scheda **[Library + Display]** del menu **[SETUP]**. Se **[Show iTunes Library]** è già selezionato, disattivarlo, quindi riattivarlo. Per ulteriori informazioni sull'importazione di file musicali, consultare il manuale del software Serato DJ Pro.
- Se è stata selezionata un crate o subcrate che non contiene brani, selezionare un altro crate o subcrate che contenga brani oppure importare i brani nel crate o nel subcrate.

❖ **I file musicali nella libreria non possono essere modificati.**

- Disattivare **[Protect Library]** nella scheda **[Library + Display]** del menu **[SETUP]**.

❖ **Il deck virtuale Serato DJ Pro non viene visualizzato. (Viene visualizzato il lettore offline).**

- Collegare correttamente il cavo USB in dotazione. Vedere: Collegamenti (pagina 28)
- Aggiornare Serato DJ Pro alla versione più recente. Vedere: Installazione di Serato DJ Pro (pagina 73)

❖ **Fader Start non funziona.**

- Impostare un cue.
- Utilizzare la modalità Utilities per attivare Fader Start. Vedere: Fader Start (pagina 110)

❖ **BPM non viene visualizzato./SYNC e Auto Loop non funziona.**

- Selezionare la casella di controllo **[Set Auto BPM]** nell'impostazione del lettore offline, quindi analizzare il brano. Per informazioni dettagliate su come analizzare un brano, vedere il manuale del software Serato DJ Pro.

❖ **BPM e la griglia delle battute non sono visualizzati correttamente./La griglia delle battute è disallineata.**

- Modificare l'intervallo di analisi BPM e analizzare nuovamente il brano. Se continua a non funzionare, impostare manualmente la griglia delle battute e il BPM.
- Regolare la griglia delle battute. Per informazioni dettagliate su come regolare la griglia delle battute, consultare il manuale del software Serato DJ Pro.

- Durante la riproduzione, tenere premuto il tasto **[SHIFT]** e toccare il pulsante **[CUE]** cuffie (canale) per impostare il tempo del deck rispetto al ritmo del tocco dell'utente (funzione tapping). È possibile regolare il BPM o la griglia delle battute del brano.
Quando si utilizza la funzione di tocco **[Beat Grid Editor]** viene visualizzato sulla sezione del deck sullo schermo del PC/Mac. Per tornare alla visualizzazione del deck, fare clic su **[Edit Grid]** sullo schermo del PC/Mac.
- ❖ **Viene visualizzato BPM, ma la griglia delle battute non viene visualizzata./La funzione Slicer non funziona./La modalità Skip non funziona.**
- Selezionare le caselle di controllo **[Set Auto BPM]** e **[Set Beat Grid / BPM]** nell'impostazione del lettore offline, quindi analizzare il brano. Per informazioni dettagliate su come analizzare un brano, vedere il manuale del software Serato DJ Pro.
- Impostare la griglia delle battute. Per informazioni dettagliate su come impostare la griglia delle battute, consultare il manuale del software Serato DJ Pro.
- ❖ **Jog Cutter non funziona.**
- Per utilizzare Jog Cutter, attivare la modalità vinile. Vedere: Utilizzo di Jog Cutter (pagina 104)
- ❖ **Il suono proveniente dal deck 4 non viene emesso.**
- Impostare il selettore **[DECK4/SAMPLER]** su **[DECK4]**.
- ❖ **Merge FX non funziona.**
- Attivare la licenza FX Pack.

Altri

- ❖ **L'indicatore lampeggia e l'unità sembra non funzionare correttamente.**
- Se il funzionamento è anomalo o l'unità non si accende, scollegare il cavo USB, attendere qualche istante, quindi ricollegare il cavo USB per attivare l'unità.

Dati tecnici

Dati generali – Unità principale

| | |
|---|--------------------------------|
| Alimentazione | CC 5 V |
| Tensione nominale..... | 500 mA |
| Peso dell'unità principale..... | 3,8 kg |
| Dimensioni massime (L × P × A)..... | 676,0 × 345,7 × 68,7 mm |
| Temperature di funzionamento tollerabili..... | Da +5 °C a +35 °C |
| Umidità di funzionamento tollerabile | Da 5 % a 85 % (senza condensa) |

Sezione audio

| | |
|--|------------------|
| Frequenza di campionamento | 48 kHz |
| Convertitori A/D, D/A | 24 bit |
| Caratteristiche di frequenza | |
| USB, MIC | 20 Hz – 20 kHz |
| Rapporto S/R (uscita dichiarata, A-WEIGHTED) | |
| USB | 104 dB |
| Distorsione armonica totale (BW da 20 Hz a 20 kHz) | |
| USB | 0,004 % |
| Impedenza di ingresso | |
| MIC | 3 kΩ |
| Impedenza di uscita | |
| MASTER, BOOTH | 1 kΩ o inferiore |
| PHONES | 10 Ω o inferiore |
| Livello di uscita/impedenza di carico nominali | |
| MASTER, BOOTH | 2,1 Vrms/10 kΩ |

Terminali di ingresso/uscita

| | |
|-----------------------------------|-------|
| Terminale di ingresso MIC | |
| Jack TRS da 1/4" | 1 set |
| Terminale di uscita MASTER | |
| Jack a pin RCA..... | 1 set |

Ulteriori informazioni

Terminale di uscita **BOOTH**

Jack a pin RCA..... 1 set

Terminali di uscita **PHONES**

Jack stereo da 1/4" 1 set

Jack stereo mini da 3,5 mm..... 1 set

Porta **USB**

USB (tipo B)..... 1 set

- A scopo di miglioramento, le specifiche e il design dell'unità sono soggetti a modifiche senza preavviso.

Uso dell'unità come controller per altre applicazioni DJ

L'unità emette anche dati operativi dei pulsanti e manopole in formato MIDI. Collegandosi a un PC/Mac dotato di applicazione DJ compatibile con MIDI attraverso il cavo USB, è possibile controllare l'applicazione DJ con l'unità. (È necessario configurare i dettagli MIDI nell'applicazione DJ).

- Per ulteriori dettagli, vedere la guida per l'utente dell'applicazione per DJ.

Informazioni sui messaggi MIDI

Per dettagli sui messaggi MIDI dell'unità, consultare List of MIDI Messages.

- È possibile trovare List of MIDI Messages sul sito Web Pioneer DJ: pioneerdj.com/

Marchi e marchi registrati

- rekordbox™ è un marchio o un marchio registrato di AlphaTheta Corporation.
- Mac, macOS e Finder sono marchi di Apple Inc., registrati negli Stati Uniti e in altri Paesi.
- Windows è un marchio registrato di Microsoft Corporation negli Stati Uniti e in altri paesi.
- Serato DJ Pro, Scratch Live, ITCH e Serato DJ Intro sono marchi registrati di Serato Limited.

Altri prodotti, tecnologie e nomi delle aziende ecc. menzionati sono marchi di fabbrica o marchi di fabbrica registrati dei rispettivi proprietari.

Informazioni sull'utilizzo dei file MP3

Questo prodotto è utilizzabile per fini non di lucro. Esso non è invece utilizzabile per fini commerciali (a fini di lucro) via trasmissione (terrestre, satellitare, via cavo o di altro tipo), lo streaming su Internet, Intranet (una rete aziendale) o altri tipi di rete o distribuzione elettronica dell'informazione (servizi digitali di distribuzione di musica in linea). Tali usi richiedono licenze apposite. Per dettagli, fare riferimento a <http://www.mp3licensing.com>.

Precauzioni sui copyright

rekordbox limita la riproduzione e la duplicazione di contenuti musicali protetti da copyright.

- Quando i dati codificati, ecc., per la protezione del copyright sono incorporati nel contenuto musicale, potrebbe non essere possibile azionare il programma normalmente.
- Quando rekordbox rileva che i dati codificati, ecc., per la protezione del copyright sono incorporati nel contenuto musicale, l'elaborazione (riproduzione, lettura, ecc.) potrebbe arrestarsi.

Le registrazioni eseguite sono per uso personale e secondo le leggi sul copyright non possono essere utilizzate senza il consenso di chi detiene il copyright.

- La musica registrata da CD, ecc., è protetta dalle leggi sul copyright dei singoli Paesi e dai trattati internazionali. È la piena responsabilità della persona che ha registrato la musica garantire che sia usata legalmente.
- Riguardo la musica scaricata da Internet, ecc., la piena responsabilità che essa venga utilizzata secondo le modalità del contratto col sito di scaricamento ricade sulla persona che ha scaricato tale musica.

Le specifiche e il design del prodotto sono soggetti a modifiche senza preavviso.

© 2020 AlphaTheta Corporation

Tutti i diritti riservati.

<DRI1676-A>